

# »»» Каталог оборудования 2016

Промышленное  
компрессорное оборудование  
и системы подготовки  
сжатого воздуха

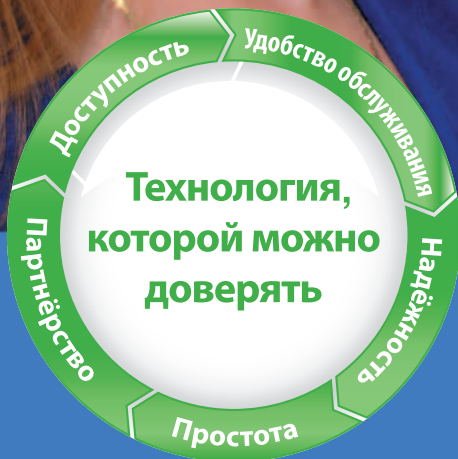

# Содержание

<b>1</b>	<b>Винтовые компрессоры</b>	<b>4</b>
	CSL 3–20	4
	CSM mini	6
	CSM maxi	8
	CSA	10
	DRA 10–20 IVR	12
	CSB 15–40	14
	DRB 30–50, DRB 30-50 IVR	16
	CSC-CSD-DRC-DRD-DRE	18
	DRF, DRF IVR, RLR	22
<b>2</b>	<b>Безмасляные компрессоры</b>	<b>25</b>
	wisAIR	25
	spiralAIR	27
	cleanAIR	29
<b>3</b>	<b>Подготовка воздуха</b>	<b>31</b>
	Рефрижераторные осушители CDX	31
	Адсорбционные осушители ADS	33
	Воздушные ресиверы	38
	Магистральные фильтры	40
	Влагомаслоотделители	43
	Циклонные сепараторы	44
	Конденсатоотводчики	45
<b>4</b>	<b>Дополнительное оборудование</b>	<b>46</b>
	Система управления EControl 6	46
	Система рекуперации энергии EnergyBox	47
	Система трубопроводов AIRnet	48
<b>5</b>	<b>Поршневые компрессоры</b>	<b>50</b>
	Blueline pro	50
	Beltair pro	52
	Fonolife, Fonocompact pro	53
	CL-CH-CK	55

<b>6</b>	<b>Продукция Pneumatech</b>	<b>57</b>
	Генераторы азота PPNG 6–68 S	57
	Генераторы азота PPNG 110–650	59
	Генераторы кислорода PPOG 1–120	61
	Адсорбционные осушители PH 760–3390 S	63
	Адсорбционные осушители PE 760–3390	65
	Адсорбционные осушители PB 210–3390 HE/S	67
	Фильтры сжатого воздуха 1F–12F HE	71
	Башни с активированным углем VT 1–9	73
<b>7</b>	<b>Оригинальные смазочные материалы</b>	<b>75</b>
	Масла и смазки	75





## Преимущества в использовании

### Простой монтаж

- Компактная установка «всё в одном».
  - Версия на воздушном ресивере.
  - Простой монтаж
  - Занимаемая площадь меньше одного квадратного метра.
- Инновационная конструкция.
- Простая транспортировка.
- Не требуется специальный фундамент.

### Высокое качество

- Непревзойденные высококачественные компоненты:
- Надежная трансмиссия обеспечивает бесшумную и бесперебойную работу компрессора.
  - Защита от перегрузки и полностью автоматизированное управление.
  - Высококачественный двигатель, рассчитанный для эксплуатации в тяжелых условиях.

### Простое обслуживание и доступность

- Все обслуживаемые компоненты размещены в передней части компрессора, обеспечивая тем самым простую и удобный доступ.
- Индикация уровня масла снаружи на передней панели.
- Работы по техобслуживанию и чистке может выполнять один сотрудник.

### Безопасность

- Аварийный останов.
- Защитная решетка.
- Электрический шкаф с защитой IP 5.



4 Винтовые компрессоры

## Серия CSL (3–20 л.с)

CSL сочетает простоту и рентабельность поршневого компрессора с долговечностью, технологичностью и энергоэффективностью винтового компрессора. Серия CSL разработана для тех, кто хочет получить лучшее от обеих технологий.

### CSL на ресивере

Рекомендуется для новых или отдельностоящих установок, где существует постоянная потребность в сжатом воздухе при более низком уровне шума по сравнению с поршневыми компрессорами. Компрессорная установка состоит из электрокомпрессора мощностью до 10 л.с., установленного на ресивер емкостью 200–270л., или мощностью 15 и 20 л.с. на ресивере 270–500 л. Предлагаются модели с панелями и без (открытые).

### CSL на ресивере с осушителем

Рекомендуется для установок, в которых требуется воздух с низкой температурой точки росы. Компрессорная установка состоит из электрокомпрессора, ресивера и холодильного осушителя с газообразным хладагентом R134a, индикатором точки росы и дренажем конденсата. Предлагаются модели с панелями и без (открытые).



### Стандартные и дополнительные функции

	CSL 3–10	CSL 15–20
Упаковывается в деревянный ящик	✓	✓
Рефрижераторные осушители	Любую модель можно заказать с осушителем или без него	
Ресиверы разных емкостей	Стандарт: 200 л и 270 л	Стандарт: 270 л и 500 л





## Технические данные

Модель	Мощность установленного двигателя		Производительность	Рабочее давление	Уровень шума*	Масса (кг)**			
	кВт	л.с.				л/мин	на ресивере		на ресивере с осушителем
			200 л	270 л	200 л		270 л		
CSL 3	2,2	3	297	8	72	121	134	147	160
			220	10					
CSL 4	3	4	350	8	73	127	140	153	166
			280	10					
CSL 5,5	4	5,5	495	8	74	128	141	154	167
			415	10					
CSL 7,5	5,5	7,5	641	8	76	130	143	156	169
			557	10					
CSL 10	7,5	10	948	8	75	186	199	213	226
			802	10					

\*на 2 дБ выше для открытых моделей

\*\*на 6 кг меньше для открытых моделей

## Размеры

Модель	РАЗМЕРЫ		
	длина, мм	ширина, мм	высота, мм
200L 200L + осушитель	1440	610	1250
270L 270L + осушитель	1550	610	1320

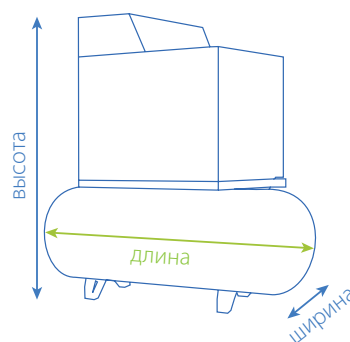

## CSL 15–20 л.с.

## Технические данные

Модель	Мощность установленного двигателя		Производительность	Рабочее давление	Уровень шума*	Масса (кг)**			
	кВт	л.с.				л/мин	на ресивере		на ресивере с осушителем
			270 л	500 л	270 л		500 л		
CSL 15	11	15	1408	8	76	245	268	245	307
			1265	10					
			1034	13*					
CSL 20	15	20	1631	8	78	260	283	260	322
			1473	10					
			1224	13*					

\* недоступно для ресивера 270 л

\*\* на 2 дБ выше для открытых моделей

\*\*\* на 8 кг меньше для открытых моделей

## Размеры

Модель	РАЗМЕРЫ		
	длина, мм	ширина, мм	высота, мм
200L 200L + осушитель	1440	610	1250
270L 270L + осушитель	1550	610	1320

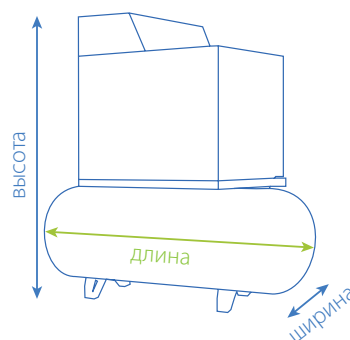

труба на выходе для всех моделей 3/4"



## Основные преимущества

- занимает площадь менее 1 м<sup>2</sup>
- используются первоклассные комплектующие
- энергосбережение за счет малой мощности двигателя
- компактная установка
- простой доступ для обслуживания
- высокоэффективная компрессорная головка
- теплозащита
- эффективное охлаждение
- большие интервалы техобслуживания
- внешнее смотровое окошко для проверки уровня масла
- электронное управление сбросом конденсата, удаляется только вода без потерь сжатого воздуха
- низкий уровень шума



## Серия CSM Mini (3–10 л.с.)

CSM MINI — компактный энергоэффективный компрессор

Небольшая, компактная и мощная винтовая установка обеспечит ваше производство максимальным объемом сжатого воздуха при небольших энергозатратах.

### CSM Mini на раме

Напольные компрессоры CSM Mini можно использовать в качестве дополнения к существующей воздушной системе и, благодаря низкому уровню шума, расположить поблизости от места применения.

### CSM Mini на ресивере

CSM Mini на ресивере представляет собой идеальную автономную систему. Модуль состоит из воздушного компрессора, установленного на 200-литровый ресивер.

### CSM Mini на ресивере с осушителем

Версия на ресивере с осушителем — установка «все в одном», которая идеально подходит для мест, где одним из требований к сжатому воздуху является низкая точка росы. Включает в себя воздушный компрессор, ресивер емкостью 200 л., и рефрижераторный осушитель с индикатором точки росы и автоматическим дренажным клапаном.



## Технические данные

Модель	Рабочее давление		Мощность электродвигателя		Производительность		Уровень шума dB(A)	Параметры электросети В/Гц/Ф	Ресивер л	Труба на выходе «	Масса кг
	бар	psi	л.с.	кВт	л/мин	м³/ч					
НА РАМЕ											
CSM 3/8 B* MINI	8	118	3	2,2	300	18,0	61	400/50/3	–	3/4	99
CSM 3/10 B* MINI	10	145	3	2,2	240	14,4	61	400/50/3	–	3/4	99
CSM 4/8 B MINI	8	118	4	3	445	26,7	61	400/50/3	–	3/4	103
CSM 4/10 B MINI	10	145	4	3	320	19,2	61	400/50/3	–	3/4	103
CSM 5,5/8 B MINI	8	118	5,5	4	560	33,6	62	400/50/3	–	3/4	105
CSM 5,5/10 B MINI	10	145	5,5	4	470	28,2	62	400/50/3	–	3/4	105
CSM 5,5/8 BX MINI	8	118	5,5	4	560	33,6	62	400/50/3	–	3/4	105
CSM 5,5/10 BX MINI	10	145	5,5	4	470	28,2	62	400/50/3	–	3/4	105
CSM 7,5/8 BX MINI	8	118	7,5	5,5	700	42,0	64	400/50/3	–	3/4	110
CSM 7,5/10 BX MINI	10	145	7,5	5,5	600	36,0	64	400/50/3	–	3/4	110
CSM 10/8 BX MINI	8	118	10	7,5	1008	60,5	66	400/50/3	–	3/4	160
CSM 10/10 BX MINI	10	145	10	7,5	920	55,2	66	400/50/3	–	3/4	160
НА РЕСИВЕРЕ 200 л											
CSM 3/ 8 MINI	8	118	3	2,2	300	18,0	61	400/50/3	200	1/2	155
CSM 3*/10 MINI	10	145	3	2,2	240	14,4	61	400/50/3	200	1/2	155
CSM 4/8 MINI	8	118	4	3	445	26,7	61	400/50/3	200	1/2	157
CSM 4/10 MINI	10	145	4	3	320	19,2	61	400/50/3	200	1/2	157
CSM 5,5/8 MINI	8	118	5,5	4	560	33,6	62	400/50/3	200	1/2	159
CSM 5,5/10 MINI	10	145	5,5	4	470	28,2	62	400/50/3	200	1/2	159
CSM 5,5/8 X MINI	8	118	5,5	4	560	33,6	62	400/50/3	200	1/2	159
CSM 5,5/10 X MINI	10	145	5,5	4	470	28,2	62	400/50/3	200	1/2	159
CSM 7,5/8 X MINI	8	118	7,5	5,5	700	42,0	64	400/50/3	200	1/2	164
CSM 7,5/10 X MINI	10	145	7,5	5,5	600	36,0	64	400/50/3	200	1/2	164
CSM 10/8 X MINI	8	118	10	7,5	1008	60,5	66	400/50/3	200	1/2	214
CSM 10/10 X MINI	10	145	10	7,5	920	55,2	66	400/50/3	200	1/2	214
НА РЕСИВЕРЕ 200 л С ОСУШИТЕЛЕМ											
CSM 3/8 D* MINI	8	118	3	2,2	300	18,0	61	400/50/3	200	1/2	187
CSM 3/10 D* MINI	10	145	3	2,2	240	14,4	61	400/50/3	200	1/2	187
CSM 4/8 D MINI	8	118	4	3	445	26,7	61	400/50/3	200	1/2	191
CSM 4/10 D MINI	10	145	4	3	320	19,2	61	400/50/3	200	1/2	191
CSM 5,5/8 D MINI	8	118	5,5	4	560	33,6	62	400/50/3	200	1/2	193
CSM 5,5/10 D MINI	10	145	5,5	4	470	28,2	62	400/50/3	200	1/2	193
CSM 5,5/8 DX MINI	8	118	5,5	4	560	33,6	62	400/50/3	200	1/2	193
CSM 5,5/10 DX MINI	10	145	5,5	4	470	28,2	62	400/50/3	200	1/2	193
CSM 7,5/8 DX MINI	8	118	7,5	5,5	700	42,0	64	400/50/3	200	1/2	198
CSM 7,5/10 DX MINI	10	145	7,5	5,5	600	36,0	64	400/50/3	200	1/2	198
CSM 10/8 DX MINI	8	118	10	7,5	1008	60,5	66	400/50/3	200	1/2	254
CSM 10/10 DX MINI	10	145	10	7,5	920	55,2	66	400/50/3	200	1/2	254

B = на раме X = «звезда – треугольник» D = с осушителем

Стандартная комплектация:

- Прямой пуск на компрессорах от 3 до 4 л.с., прямой пуск или пуск «звезда-треугольник» на компрессорах 5,5 л.с., пуск «звезда-треугольник» на компрессорах 7,5 л.с.
- Термомангнитный автоматический выключатель.

\* Доступна версия с параметрами энергосети 230 В/50 Гц/1 фаза \*\* Доступна версия с ресивером 270 л

## Размеры

Модель	РАЗМЕРЫ		
	длина, мм	ширина, мм	высота, мм
CSM mini 3–7.5 на раме	620	605	950
CSM mini 10 на раме	620	635	975
CSM mini 3–7.5 на ресивере и на ресивере с осушителем	1420	575	1255
CSM mini 10 на ресивере и на ресивере с осушителем	1420	648	1280



Винтовые компрессоры 7



## Основные преимущества

- занимает площадь менее 1 м<sup>2</sup>
- используются первоклассные комплектующие
- энергосбережение за счет малой мощности двигателя
- компактная установка
- простой доступ для обслуживания
- высокоэффективная компрессорная головка
- теплозащита
- эффективное охлаждение
- большие интервалы техобслуживания
- внешнее смотровое окошко для проверки уровня масла
- электронное управление сбросом конденсата, удаляется только вода без потерь сжатого воздуха
- низкий уровень шума

## Серия CSM Maxi (7,5–20 л.с.)

CSM Maxi — компактный и мощный винтовой компрессор

- Занимаемая площадь менее 1 м<sup>2</sup>
- Высокоэффективная винтовая пара
- Эффективное охлаждение
- Электронный контроллер ES99 — интеллектуальный контроль и управление работой компрессора
- Низкий уровень шума

### CSM Maxi на раме

Напольную версию можно использовать в качестве дополнения к существующей системе или, благодаря низкому уровню шума, расположить в непосредственной близости от рабочего места.

### CSM Maxi на ресивере

Рекомендуется для новых автономных установок, требующих получение сжатого воздуха при низком уровне шума. Модуль состоит из воздушного компрессора, установленного на 270- или 500-литровом ресивере.

### CSM Maxi на ресивере с осушителем

Рекомендуется для установок, в которых требуется сжатый воздух с низкой температурой точки росы. Включает в себя воздушный компрессор, ресивер емкостью 270 или 500 литров.

Если необходимо получить сжатый воздух без масла, подойдет **версия с осушителем, включающая в себя фильтры и байпасный клапан.**





## Технические данные

Модель	Рабочее давление		Мощность электродвигателя		Производительность		Уровень шума дВ(А)	Параметры электросети В/Гц/Ф	Размеры			Ресивер л	Труба на выходе «	Масса кг
	бар	psi	л.с.	кВт	л/мин	м³/ч			Д	Ш	В			
CSM MAXI НА РАМЕ														
CSM 7,5/8 BX	8	118	7,5	5,5	750	45	65	400/50/3	810	650	975	–	3/4	156
CSM 7,5/10 BX	10	145	7,5	5,5	630	38	65	400/50/3	810	650	975	–	3/4	156
CSM 10/8 BX	8	118	10	7,5	1008	60	66	400/50/3	810	650	975	–	3/4	167
CSM 10/10 BX	10	145	10	7,5	920	55	66	400/50/3	810	650	975	–	3/4	167
CSM 10/13 BX	13	188	10	7,5	557	33	66	400/50/3	810	650	975	–	3/4	167
CSM 15/8 BX	8	118	15	11	1428	86	68	400/50/3	810	650	975	–	3/4	180
CSM 15/10 BX	10	145	15	11	1310	79	68	400/50/3	810	650	975	–	3/4	180
CSM 15/13 BX	13	188	15	11	887	53	68	400/50/3	810	650	975	–	3/4	180
CSM 20/8 BX	8	118	20	15	1750	105	69	400/50/3	810	650	975	–	3/4	189
CSM 20/10 BX	10	145	20	15	1650	99	69	400/50/3	810	650	975	–	3/4	189
CSM 20/13 BX	13	188	20	15	1190	71	69	400/50/3	810	650	975	–	3/4	189
CSM MAXI НА РЕСИВЕРЕ 500 л														
CSM 7,5/8 X-500	8	118	7,5	5,5	750	45	65	400/50/3	1935	620	1463	500	1/2	281
CSM 7,5/10 X-500	10	145	7,5	5,5	630	38	65	400/50/3	1935	620	1463	500	1/2	281
CSM 10/8 X-500	8	118	10	7,5	1008	60	66	400/50/3	1935	620	1463	500	1/2	292
CSM 10/10 X-500	10	145	10	7,5	920	55	66	400/50/3	1935	620	1463	500	1/2	292
CSM 10/13 X-500	13	188	10	7,5	557	33	66	400/50/3	1935	620	1463	500	1/2	292
CSM 15/8 X-500	8	118	15	11	1428	86	68	400/50/3	1935	620	1463	500	1/2	305
CSM 15/10 X-500	10	145	15	11	1310	79	68	400/50/3	1935	620	1463	500	1/2	305
CSM 15/13 X-500	13	188	15	11	887	53	68	400/50/3	1935	620	1463	500	1/2	305
CSM 20/8 X-500	8	118	20	15	1750	105	69	400/50/3	1935	620	1463	500	1/2	314
CSM 20/10 X-500	10	145	20	15	1650	99	69	400/50/3	1935	620	1463	500	1/2	314
CSM 20/13 X-500	13	188	20	15	1190	71	69	400/50/3	1935	620	1463	500	1/2	314
CSM MAXI НА РЕСИВЕРЕ 500 л С ОСУШИТЕЛЕМ														
CSM 7,5/8 DX-500	8	118	7,5	5,5	750	45	65	400/50/3	1935	620	1463	500	1/2	309
CSM 7,5/10 DX-500	10	145	7,5	5,5	630	38	65	400/50/3	1935	620	1463	500	1/2	309
CSM 10/8 DX-500	8	118	10	7,5	1008	60	66	400/50/3	1935	620	1463	500	1/2	335
CSM 10/10 DX-500	10	145	10	7,5	920	55	66	400/50/3	1935	620	1463	500	1/2	335
CSM 10/13 DX-500	13	188	10	7,5	557	33	66	400/50/3	1935	620	1463	500	1/2	335
CSM 15/8 DX-500	8	118	15	11	1428	86	68	400/50/3	1935	620	1463	500	1/2	349
CSM 15/10 DX-500	10	145	15	11	1310	79	68	400/50/3	1935	620	1463	500	1/2	349
CSM 15/13 DX-500	13	188	15	11	887	53	68	400/50/3	1935	620	1463	500	1/2	349
CSM 20/8 DX-500	8	118	20	15	1750	105	69	400/50/3	1935	620	1463	500	1/2	367
CSM 20/10 DX-500	10	145	20	15	1650	99	69	400/50/3	1935	620	1463	500	1/2	367
CSM 20/13 DX-500	13	188	20	15	1190	71	69	400/50/3	1935	620	1463	500	1/2	367

Измерения согласно ISO 1217, ред. 3, приложение С – 1996

В — напольное исполнение

X — запуск «звезда-треугольник»

D — укомплектован осушителем

\* Возможно исполнение на ресивере объемом 270 л для компрессоров мощностью свыше 7,5 л.с.





## Основные преимущества

- предназначен для небольших пространств, устанавливается вблизи рабочего места
- малая занимаемая площадь (от 1,2 м<sup>2</sup>)
- компактная многофункциональная система, поставляется в собранном виде, готовой к эксплуатации
- высококачественные и высокоэффективные компоненты
- простой доступ ко всем компонентам, внешнее смотровое окошко для проверки уровня масла
- простое обслуживание
- низкий уровень шума
- ресиверы двух размеров: на 270 или 500 литров
- низкая точка росы
- возможность установки фильтров с байпасной линией
- вариант с постоянной частотой вращения и программируемой регулировкой нагрузки/разгрузки обеспечивает значительную экономию энергии



## Серия CSA (5–20 л.с)

Серия CSA 5,5–20 л.с. представляет собой высококлассное оборудование, предназначенное для небольших рабочих мест и способное удовлетворять производственные потребности до 120 м<sup>3</sup>/ч.

### CSA на раме

Тихая работа: Результатом многолетних экспериментов стало значительное снижение уровня шума.

Все внутренние части легко доступны как для регулярных проверок, так и для основных операций по обслуживанию. Сняв всего 2 панели, можно легко поменять масло и фильтры, а ремни легко заменяются при снятии всего одной панели.

### CSA на ресивере

Винтовой компрессор CSA на ресивере полностью проверен и протестирован на сборочной линии. Это бесшумный винтовой компрессор с впрыском масла и ресивером для сжатого воздуха с функцией стабилизации давления и слива конденсата. Установка компрессора чрезвычайно проста: нужно поставить компрессор, подключить его к сети сжатого воздуха и электрической сети.

### CSA (7,5–20 л.с.) на ресивере с осушителем

— готовая компрессорная станция. Бесшумный винтовой компрессор с впрыском масла, ресивер с удобной системой установки, рефрижераторный осушитель серии CDX и оптимизированная система расположения фильтров обеспечивают высокую производительность компрессора и выдают в сеть сжатый сухой очищенный воздух. Весь конденсат сливается в специальную емкость с помощью таймерной системы слива конденсата. Только компрессоры серии CSA на ресивере с осушителем имеют в стандартной комплектации фильтры грубой и тонкой очистки и реле чередования фаз.



## Технические данные

Модель	Рабочее давление		Мощность электродвигателя		Производительность		Уровень шума	Масса	Масса		Масса	
									CSA на ресивере		CSA на ресивере с осушителем	
	бар	psi	л.с.	кВт	л/мин	м³/ч	dB(A)	кг	270 л	500 л	270 л	500 л
CSA 5,5/8	8	116	5,5	4	600	36,0	60	180	–	–	–	–
CSA 5,5/10	10	145	5,5	4	485	29,1	60	180	–	–	–	–
CSA 7,5/8	8	116	7,5	5,5	820	49,2	64	195	255	340	290	375
CSA 7,5/10	10	145	7,5	5,5	670	40,2	64	195	255	340	290	375
CSA 10/8	8	116	10	7,5	1.153	69,2	64	200	265	350	310	385
CSA 10/10	10	145	10	7,5	1.000	60,0	64	200	265	350	310	385
CSA 10/13	13	188	10	7,5	810	48,6	64	200	265	350	310	385
CSA 15/8	8	116	15	11	1.665	99,9	63	220	285	370	320	405
CSA 15/10	10	145	15	11	1.435	86,1	63	220	285	370	320	405
CSA 15/13	13	188	15	11	1.210	72,6	63	220	285	370	320	405
CSA 20/8	8	116	20	15	2.000	120,0	65	245	310	395	345	430
CSA 20/10	10	145	20	15	1.790	107,4	65	245	310	395	345	430
CSA 20/13	13	188	20	15	1.480	88,8	65	245	310	395	345	430

Размеры и вес даны без упаковки

1) Так же доступна версия на 270 ресивере в двух вариантах: на ресивере и на ресивере с осуши телем.

2) Особенности для ресивера объемом 270 л:

- Вес уменьшен на 75 кг.
- Высота уменьшена на 130 мм.
- Длина уменьшена на 400 мм.

## Размеры

Модель	РАЗМЕРЫ		
	длина, мм	ширина, мм	высота, мм
CSA 5.5–20 на раме	995	655	1045
CSA 5.5–20 на ресивере 270 л	1535	655	1550
CSA 5.5–20 на ресивере 270 л с осушителем	1535	655	1550
CSA 5.5–20 на ресивере 500 л	1935	655	1680
CSA 5.5–20 на ресивере 500 л с осушителем	1935	655	1680





## Преимущества в использовании

### Простой монтаж

- Компактная установка «всё в одном».
  - Версия на воздушном ресивере.
  - Стандартные осушители с пре- и постфильтрами
  - Очень низкий уровень шума.
  - Простой монтаж — в компрессорной или очень близко к месту использования воздуха.
  - Занимаемая площадь меньше одного квадратного метра.
- Более качественный сжатый воздух благодаря циклонному влагоотделителю.
- Инновационная конструкция.
- Простая транспортировка с полной защитой (по запросу упаковка в деревянный ящик).
- Не требуется специальное основание.

### Высокое качество

- Непревзойденные высококачественные компоненты:
- Высоконадежная трансмиссия обеспечивает бесшумную и бесперебойную работу компрессора.
  - Комбинированные охладители высокой производительности, идеальная фильтрация и охлаждение воздуха гарантируют более продолжительный срок эксплуатации.
  - Защита от перегрузки и полностью автоматизированное управление.
  - Высококачественный двигатель, рассчитанный для эксплуатации в тяжелых условиях.

### Простое обслуживание и доступность

- Все обслуживаемые компоненты размещены в передней части компрессора, обеспечивая тем самым простой и удобный доступ.
- Откройте переднюю дверцу и можно проводить работы по техобслуживанию или чистке, а также заменять масляный фильтр, влагоотделитель и воздушный фильтр.
- Индикация уровня масла снаружи на передней панели.
- Возможность простой и быстрой проверки благодаря сервисной дверце и контроллеру.
- Работы по техобслуживанию и чистке может выполнять один сотрудник.

### Экономия расходов

- Низкое энергопотребление благодаря технологии IVR и прямой передаче.
- Оптимальная эффективность, смазка и охлаждение.
- Увеличенные интервалы технического обслуживания.

### Безопасность

- Аварийный останов.
- Защитная решетка.
- Электрический шкаф с защитой IP 54.
- Внутренняя и внешняя защита электрического вентилятора.

## »»» DRA 10-20 IVR с прямым приводом

Качественный сжатый воздух повышает эффективность вашего производства. Поэтому так важно выбрать правильный компрессор. Воспользуйтесь преимуществами высокоэффективных винтовых компрессоров с впрыском маслосерии DRA IVR.

Новые компрессоры DRA IVR обеспечивают точное соответствие потребностям в сжатом воздухе благодаря автоматической регулировке частоты вращения двигателя. В сочетании с инновационной конструкцией трансмиссии с прямым приводом это приводит к экономии энергии на 35 %. При этом затраты в течение жизненного цикла также уменьшаются на 25 %.

## »»» Дополнительные и стандартные характеристики

ПЕРЕЧЕНЬ ДОПОЛНИТЕЛЬНОГО ОБОРУДОВАНИЯ	Заводское	Послепродажное
УСОВЕРШЕНСТВОВАННЫЙ КОНТРОЛЛЕР ES 4000	✓	✗
УСОВЕРШЕНСТВОВАННЫЙ КОНТРОЛЛЕР ES 4000 + Управление группой компрессоров (E-control)	✓	✗
ПИЩЕВЫЕ МАСЛА	✓	✗
МАСЛО с интервалом 8000ч	✓	✗
Влагоотделитель	✓	✓
автоматическим сбросом конденсата + Влагоотделитель	✓	✓
КОАЛЕСЦЕНТНЫЙ ПРЕ- И ПОСТФИЛЬТР	Стандартно для компрессора со встроенным осушителем	✗
Воздушный ресивер с таймерным конденсатоотводчиком	станд	✗
Первоклассная шумоизоляционная панель	✓	✓
ДЕРЕВЯННЫЙ КОНТЕЙНЕР	✓	✗

✓ = доступно как опция ✗ = не доступно



## Технические данные

РЕГУЛИРУЕМАЯ ЧАСТОТА ВРАЩЕНИЯ	Мин. рабочее давление	Макс. рабочее давление	Производительность при стандартных условиях *					Мощность двигат.		Уровень шума**	Расход воздуха охлаждения
			Мин. производительность	Макс. производительность							
Модель	бар	бар	7 бар	5 бар	7 бар	9,5 бар	12,5 бар	кВт	л.с.	дБ(А)	М³/ч
			м³/ч	м³/ч	м³/ч	м³/ч	м³/ч				
DRA 10 IVR	5,5	12,5	16,3	75,5	73,5	63,5	50,0	7,5	10	62	2200
DRA 15 IVR	5,5	12,5	15,9	111,7	109,4	88,2	72,3	11	15	64	2200
DRA 20 IVR	5,5	12,5	15,5	137,2	133,0	111,5	83,6	15	20	65	2200

\* Естественная подача воздуха измерялась согласно ISO 1217 ред. 4 2009

\*\* Уровень шума, измеренный по ISO 2151: 2004 с использованием ISO 9614/2



длина

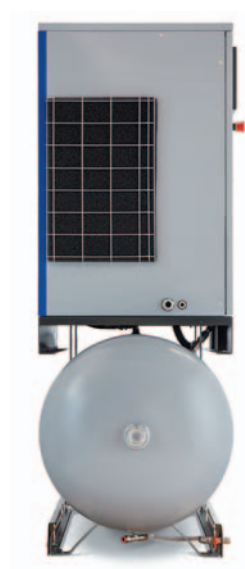

ширина

## Вес и размеры

Модель	ВЕС, КГ				
	На раме	На ресивере 270 л	На ресивере 270 л с осушителем	На ресивере 500 л	На ресивере 500 л с осушителем
DRA 10 IVR	227	319	393	353	427
DRA 15 IVR	243	335	409	371	445
DRA 20 IVR	246	338	412	391	465

РАЗМЕРЫ, ММ			
Вариант	Длина	Ширина	Высота
На раме	995	655	1045
На ресивере 270 л	1535	655	1535
На ресивере 270 л с осушителем	1535	655	1550
На ресивере 500 л	1935	655	1665
На ресивере 500 л с осушителем	1935	655	1680



## Преимущества в использовании

### Лёгкость доступа и обслуживания

- Благодаря съёмным панелям все компоненты, требующие обслуживания, легко доступны для сервиса и чистки.
- Быстроремонтопригодный масляный фильтр и картридж маслосепаратора.
- Контроль уровня масла через смотровое окно и замена масла через дренажный клапан на маслосливном отверстии.

### Удобство использования

- Компактное решение «всё в одном» — версия на ресивере с осушителем. Требуется гораздо меньше места по сравнению с традиционной установкой.
- Простая транспортировка благодаря трём отверстиям для вилок погрузчика.
- Низкий уровень шума благодаря звукоизолированному корпусу.
- Электронный контроллер ES 3000 с информативным дисплеем обеспечивает интуитивно понятное управление.

### Надёжность и увеличенный срок службы

- Защита внутренних компонентов от пыли, внешняя фильтрация воздуха и защита инвертора для машин с частотным приводом.
- Износостойкие подшипники компрессорного элемента и жёсткие допуски, обеспечивающие длительный срок эксплуатации.
- Высокоэффективный воздушный фильтр.
- Масляный фильтр и воздухо-маслосепаратор обеспечивают содержание масла в сжатом воздухе менее 3 ppm.
- Большой срок службы ремней благодаря оптимизированной системе натяжения.

### Экономия благодаря эффективной работе

- Высокоэффективный компрессорный элемент обеспечивает низкое потребление энергии и длительную работу компрессора.
- Компрессор с частотным приводом позволит Вам сэкономить до 30 % энергозатрат по сравнению с компрессором с постоянной частотой вращения.

### Система безопасности

- Устройство аварийного останова.
- Шкаф инвертора закрытого типа.
- Защитная решётка.
- Анти-коррозийное покрытие ресивера.

## CSB 15–40 • На раме CSB 15–30 • На ресивере с осушителем

Сжатый воздух — двигатель Вашего производства. Поэтому очень важно выбрать правильный компрессор. Выбор в пользу линейки ременных маслозаполненных винтовых компрессоров серии CSB — это решение, о котором Вы никогда не пожалеете.



Модельный ряд CSB предлагает широкий выбор компрессоров мощностью от 15 до 40 л.с. с постоянной и регулируемой частотой вращения (IVR), на раме и на ресивере с осушителем до 30 л.с. В зависимости от Ваших потребностей, линейка CSB позволит подобрать оптимальное решение по обеспечению сжатым воздухом, сокращая расходы на энергопотребление и установку. Какую бы модель Вы не выбрали, высококачественные компоненты гарантируют стабильную производительность и непревзойдённую надёжность.

## Постоянная скорость вращения — Регулирование загрузки/разгрузки

Компрессор типа «загрузка/разгрузка» производит постоянное количество воздуха. Регулирование производительности осуществляется всасывающим клапаном, установленным на входе в компрессор. При достижении верхнего предела давления, этот клапан закрывается, переводя компрессор в режим холостого хода. Когда давление в сети падает ниже заданного уровня, клапан открывается, и компрессор переходит в режим загрузки.

## Регулируемая частота вращения — Привод через инвертор (IVR)

Затраты на электроэнергию, потребляемую компрессором, могут составлять более 70 % стоимости владения компрессором. С помощью компрессора CSB IVR с технологией переменной скорости вращения, Вы можете на 30 % снизить эти затраты. Скорость вращения электродвигателя компрессора CSB IVR управляется частотным преобразователем, поддерживая постоянное давление в сети и изменяя производительность компрессора в соответствии с потребностью воздуха.

ОСНАЩЕНИЕ	НА РАМЕ		НА РЕСИВЕРЕ	
	Постоянная частота вращения	Регулируемая частота вращения	Постоянная частота вращения	Регулируемая частота вращения
Опционально фильтр 0,1 ppm	X	X	✓	✓
Деревянная упаковка	✓	✓	✓	✓
Автоматический перезапуск	стандарт	стандарт	стандарт	стандарт
Объединение в сеть ES 3000	✓	✓	✓	✓
Панель фильтрации	стандарт	стандарт	стандарт	стандарт
15-ти барный воздушный ресивер	X	X	стандарт	стандарт
Электронный дренаж (осушитель)	X	X	стандарт	стандарт
Отверстия для вилочного подъёмника	стандарт	стандарт	стандарт	стандарт

✓ = есть X = нет



## Технические данные

ПОСТОЯННАЯ ЧАСТОТА ВРАЩЕНИЯ	Рабочее давление		Мощность установленного двигателя		Производительность		Уровень шума	Масса		Выходной патрубков	
								дБ(A)			"
	бар	psi	л. с.	кВт	л/мин	м³/ч	На раме		На ресивере с осушителем	На раме	На ресивере с осушителем
CSB 15	8	116	15	11	1820	109	61	283	495	1	3/4
	10	145	15	11	1580	95	61				
	13	188	15	11	1190	71	61				
CSB 20	8	116	20	15	2380	143	62	302	514	1	3/4
	10	145	20	15	2120	127	62				
	13	188	20	15	1610	97	62				
CSB 25	8	116	25	18,5	2910	174	66	414	632	1	3/4
	10	145	25	18,5	2620	157	66				
	13	188	25	18,5	2120	127	66				
CSB 30	8	116	30	22	3590	215	68	430	660	1	3/4
	10	145	30	22	3100	186	68				
	13	188	30	22	2540	152	68				
CSB 40	8	116	40	30	3970	238	69	458	-	1	-
	10	145	40	30	3540	212	69				
	13	188	40	30	2980	179	69				

ПОСТОЯННАЯ ЧАСТОТА ВРАЩЕНИЯ	Рабочее давление		Мощность установленного двигателя		Производительность								Уровень шума	Масса				
														дБ(A)				
	бар	psi	л. с.	кВт	мин. производительность		при 5,5 бар		при 7,5 бар		при 9,5 бар				при 12,5 бар		На раме	На ресивере с осушителем
					л/мин	м³/ч	л/мин	м³/ч	л/мин	м³/ч	л/мин	м³/ч						
CSB 20 IVR	8 (4–9,5)	116 (58–138)	20	15	660	39	2517	151	2400	144	2150	129	n.a.		n.a.	63	319	531
	10 (4–12,5)	145 (58–181)			470	28	n.a.	n.a.	2200	132	2100	126	1733	104	63			
CSB 25 IVR	8 (4–9,5)	116 (58–138)	25	18,5	880	53	3167	190	3017	181	2700	162	n.a.	n.a.	67	452	660	
	10 (4–12,5)	145 (58–181)			670	40	n.a.	n.a.	2733	164	2600	156	2217	133				67
CSB 30 IVR	8 (4–9,5)	116 (58–138)	30	22	1020	61	3700	222	3517	211	3183	191	n.a.	n.a.	69	458	688	
	10 (4–12,5)	145 (58–181)			850	51	n.a.	n.a.	3233	194	3083	185	2633	158				69
CSB 40 IVR	8 (4–9,5)	116 (58–138)	40	30	1240	75	4167	250	3967	238	3600	216	n.a.	n.a.	70	504	-	
	10 (4–12,5)	145 (58–181)			980	59	n.a.	n.a.	3633	218	3467	208	2983	179				70

## Размеры

Модель	РАЗМЕРЫ					
	длина, мм		высота, мм		ширина, мм	
	На раме	На ресивере с осушителем	На раме	На ресивере с осушителем	На раме	На ресивере с осушителем
CSB 15–20	995	1935	1100	1735	670	665
CSB 25–30	1330	1940	1220	1841	780	805
CSB 40	1330	-	1220	-	780	-

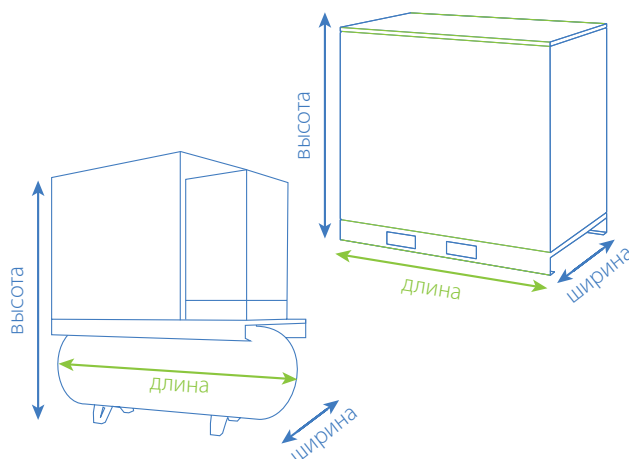



## Преимущества для клиентов

### Простой монтаж

- Компактная комплексная система благодаря встроенным более мощным охладителям. Улучшить качество сжатого воздуха можно с помощью циклонного водоотделителя и коалесцирующего фильтра, доступных в качестве дополнительного оборудования.
- Новаторская конструкция.
- Простая транспортировка с полной защитой.
- Не требуется специальный фундамент.

### Высокое качество

Непревзойденные высококачественные компоненты:

- Высоконадежная трансмиссия обеспечивает бесшумную и бесперебойную работу компрессора.
- Масляно-воздушные охладители высокой производительности, идеальная фильтрация и охлаждение воздуха гарантируют уменьшение интенсивности тепловых ударов и более продолжительный срок эксплуатации.
- Защита от перегрузки и полностью автоматизированное управление.
- Высококачественный двигатель, рассчитанный для эксплуатации в тяжелых условиях.

### Простое обслуживание и доступность

- Все обслуживаемые компоненты размещены в передней части компрессора, обеспечивая тем самым простую доступность. Нужно только открыть переднюю дверцу и можно проводить работы по техобслуживанию или чистке, а также заменять охладители, масляный фильтр, водоотделитель и воздушный фильтр.
- Индикатор уровня масла на передней панели.
- Возможность простой и быстрой проверки благодаря сервисной дверце и контроллеру.
- Работы по техобслуживанию и чистке может выполнять один сотрудник.

### Экономия расходов

- Низкое энергопотребление благодаря двигателям IE3 и технологии IVR.
- Оптимальная эффективность, смазка и охлаждение.
- Увеличенные интервалы технического обслуживания.

### Безопасность

- Аварийный останов.
- Защитная сетка.
- Электрический шкаф с защитой IP 54.
- Внутренняя и внешняя защита электрических вентиляторов.

## DRB 30-50, привод через редуктор DRB 30-50 IVR, прямой привод

Качественный сжатый воздух повышает эффективность вашего производства. Поэтому так важно выбрать соответствующий компрессор. Ни один заказчик не пожалует о выборе высокоэффективных адаптируемых винтовых компрессоров с впрыском масла серии DRB и DRB IVR. Освежите работу своей компании и используйте великолепные характеристики и высокую эффективность новых компрессоров.

Новые компрессоры DRB IVR обеспечивают точное соответствие потребностям в сжатом воздухе благодаря автоматической регулировке частоты вращения двигателя. В сочетании с инновационной конструкцией с прямым приводом это приводит к экономии энергии в среднем на 35 %. При этом затраты в течение жизненного цикла также уменьшаются в среднем на 25 %.

## Дополнительные и стандартные характеристики

ПЕРЕЧЕНЬ ДОПОЛНИТЕЛЬНОГО ОБОРУДОВАНИЯ	Возможность установки на заводе	Возможность установки после продажи
МАСЛО СИНТЕТИЧЕСКОЕ (с периодичностью замены) 8000 часов	✓	✗
ЗАПУСК ПРИ ОТРИЦАТЕЛЬНЫХ ТЕМПЕРАТУРАХ	✓	✓
ПИЩЕВОЕ МАСЛО Foodgrade	✓	✗
Встроенная система рекуперации энергии	✓	✓
ВПУСКНОЙ ФИЛЬТР ДЛЯ ТЯЖЕЛЫХ УСЛОВИЙ ЭКСПЛУАТАЦИИ	станд. на компр. мощностью 30 и 37 кВт	станд. на компр. мощностью 30 и 37 кВт
Встроенный магистральный ФИЛЬТР, содержание остаточного масла 0,1 ppm	✓ (с осушителем)	✓ (с осушителем)
ДРЕНАЖ ВОДООТДЕЛИТЕЛЯ (WSD) + автоматический дренаж	✓	✓
РЕЛЕ чередования ФАЗ	станд.	станд.
ТЕРМОСТАТ В ТРОПИЧЕСКОМ ИСПОЛНЕНИИ	станд.	станд.
ДЕРЕВЯННАЯ УПАКОВКА	✓	✗
Графический контроллер ES 4000	✓	✗
Главный сетевой выключатель	✓	✗
Первоклассная шумоизоляционная панель	✓	✓

✓ = доступно ✗ = недоступно





## Постоянная частота вращения

Модель	Макс. рабочее давление бар	Мощность двигателя		Производительность при стандартных условиях*			Уровень шума дБ(А)	Расход воздуха охлаждения м³/ч	Масса	
		кВт	л.с.	м³/ч	л/с	куб.фут/м			Станд.	С осушителем
DRB 30*	7,5	22	30	232	65	137	68	2300	445	520
	8,5			219	61	129				
	10			199	55	117				
	13			172	48	101				
DRB 35	7,5	26	35	271	75	160	69	4800	460	535
	8,5			258	72	152				
	10			236	66	139				
	13			205	57	120				
DRB 40	7,5	30	40	328	91	193	70	4800	560	681
	8,5			300	83	177				
	10			275	76	162				
	13			240	67	141				
DRB 50	7,5	37	50	367	102	216	71	4800	623	744
	8,5			339	94	199				
	10			304	84	179				
	13			275	76	162				

\* 400 V 50Hz - IEC - CE

РЕГУЛИРУЕМАЯ ЧАСТОТА ВРАЩЕНИЯ	Мин. рабочее давление бар	Макс. рабочее давление бар	Мощность электродвигателя		Производительность при стандартных условиях*										Уровень шума** дБ(А)	Расход воздуха охлаждения м³/ч	Масса			
					Мин. FAD *					Макс. FAD *							Станд	С осушителем		
					7 бар		4 бар		7 бар		10 бар		12,5 бар							
Модель	бар	бар	кВт	л.с.	м³/ч	л/с	м³/ч	л/с	м³/ч	л/с	м³/ч	л/с	м³/ч	л/с	м³/ч	л/с	дБ(А)	м³/ч	кг	кг
DRB 30 IVR*	5,5	13	20	30	46	13	250	69	243	68	211	59	176	49	68	2300	434	503		
DRB 35 IVR	5,5	13	26	35	46	13	290	81	277	77	247	69	205	57	69	4800	444	513		
DRB 40 IVR	5,5	13	30	40	60	17	348	97	327	91	289	80	243	68	70	4800	492	607		
DRB 50 IVR	5,5	13	37	50	64	18	380	106	360	100	325	80	265	74	71	4800	514	629		

\* 400 V 50Hz - IEC - CE

## Размеры

Модель	РАЗМЕРЫ			
	Ширина, мм	Высота, мм	Длина IVR, мм	Длина IVR + осушитель, мм
DRB 30 DRB 35	830	1555	1320	1320
DRB 40 DRB 50				1810





## Преимущества для пользователей

### Простая установка

- Компактная установка.
- Новаторская конструкция.
- Простота транспортировки при обеспечении полной сохранности.
- Установка при помощи вилочного погрузчика (2 точки подъема) или гидравлической тележки (1 точка подъема).
- Специальный фундамент не требуется.



### Надежное качество

- Использование первоклассных комплектующих.
- Высокое качество и длительный срок службы приводных ремней.
- Система натяжения ремней обеспечивает надежность и превосходные рабочие характеристики.
- Использование раздельных охладителей для масла и воздуха приводит к снижению количества тепловых напряжений и увеличению срока службы оборудования.
- Улучшенная система фильтрации и охлаждения воздуха.
- Защита от перегрузок.
- Полностью автоматическое управление.
- Высококачественный двигатель для тяжелых условий эксплуатации.

### Легкость доступа и обслуживания

- Все детали для обслуживания размещены в передней части агрегата, что обеспечивает удобный доступ.
- Удобный доступ для обслуживания и очистки.
- Удобный доступ к охладителям.
- Указатель уровня масла на передней панели.
- Возможность удобной и быстрой проверки благодаря наличию эксплуатационного люка и контроллера.
- Возможность обслуживания и очистки одним человеком.

### Экономия

- Снижение затрат на обслуживание.
- Снижение эксплуатационных затрат.
- Снижение потребления электроэнергии.
- Повышение производительности.
- Оптимальная эффективность, смазка и охлаждение.
- Усовершенствованные контроллеры для обеспечения лучшей энергоэффективности.

### Система безопасности

- Устройство аварийного останова.
- Защитная решетка.
- Отдельная защитная панель для ремня.
- Шкаф инвертора закрытого типа.

## С CSC • CSD • С ременным приводом DRC • DRD • DRE • С редуктором

Компрессор — это двигатель вашего производства. Следовательно, правильный выбор компрессора имеет решающее значение. Приобретая маслозаполненные винтовые компрессоры CSC/CSD и DRC/DRD/DRE, вы никогда не пожалеете. Обеспечьте свою компанию качественным сжатым воздухом и наслаждайтесь отличным качеством и высокой эффективностью.



Модельные ряды CSC/CSD и DRC/DRD/DRE предлагают широкий выбор компрессоров мощностью 30–110 кВт с ременным приводом или редуктором, постоянной или регулируемой частотой вращения. В зависимости от стоимости энергоносителей и специальных требований Вы можете выбрать оптимальный вариант для Ваших нужд. Независимо от типа выбранного оборудования Вы всегда можете рассчитывать на надежную конструкцию, современный дизайн и высокое качество деталей, которые гарантируют Вам требуемые рабочие характеристики.

## Функция загрузки/разгрузки и фиксированный объем воздуха

В режиме загрузки/разгрузки компрессор обеспечивает постоянную производительность воздуха. Давление в сети регулируется впускным клапаном, который обеспечивает работу компрессора в режиме загрузки/разгрузки. При достижении уставки давления, компрессор переключается в режим разгрузки (посредством закрытия впускного клапана). При снижении давления ниже заданного уровня компрессор запускается в нормальном рабочем режиме.

## Функция регулируемой частоты вращения и регулируемого объема воздуха

Рабочий цикл компрессора с регулируемой частотой вращения характеризуется низкими величинами пиковых параметров и плавной подачей воздуха. Это достигается регулированием подачи воздуха и выработкой объема воздуха, требуемого для обеспечения потребностей пользователя в данный момент. Давление в сети поддерживается с помощью использования частотного преобразователя. В результате компрессор потребляет лишь минимально необходимое количество энергии, что обеспечивает высокую рентабельность.

## Стандартные и дополнительные функции

ОСНАЩЕНИЕ	С РЕМЕННЫМ ПРИВОДОМ		С РЕДУКТОРОМ	
	Постоянная частота вращения	Регулируемая частота вращения	Постоянная частота вращения	Регулируемая частота вращения
Влагоотделитель с механическим дренажом	X	X	✓	✓
Электронный дренаж для влагоотделителя *	X	X	✓	✓
Контроль направления вращения	стандарт	стандарт	✓	✓
Высокоэффективная фильтрация поступающего воздуха	X	X	✓	✓
Высокоэффективная панель предварительной фильтрации	X	X	✓	✓
Стандартная фильтрующая панель	стандарт	стандарт	стандарт	стандарт
Звукозащитный экран (сверхтихая работа)	✓	✓	✓	✓
Нагреватель масла	X	X	✓	✓
Главный выключатель	X	X	✓	✓
Масло со периодичностью замены 8000 часов	✓	✓	✓	✓
Масло Foodgrade	✓	✓	✓	✓
Встроенная система рекуперации энергии	X	X	✓	✓
Деревянная упаковка	✓	✓	✓	✓
Термостатический клапан для тропического климата	✓	✓	✓	✓
Автоматический перезапуск после сбоя электропитания (опция)	стандарт	стандарт	стандарт	стандарт
Контроллер ES 4000 advanced	✓	стандарт	✓	стандарт

✓ = есть X = нет

CSC и CSD равна 43°C

# С РЕМЕННЫМ ПРИВОДОМ — постоянная и регулируемая частота вращения



## Технические данные

ПОСТОЯННАЯ ЧАСТОТА ВРАЩЕНИЯ	Макс. рабочее давление	Номинальное рабочее давление	Производительность при стандартных условиях*		Мощность электродвигателя		Уровень шума**	Объем охлаждающего воздуха	Диаметр выпускного патрубка сжатого воздуха	Масса
			м³/ч	л/с	кВт	л/с				
Модель	бар	бар	м³/ч л/с		кВт л/с		дБ(А)	м³/ч	"	кг
CSC 40	8	7,5	294	82	30	40	70	5400	1"1/2	748
	10	9,5	259	72	30	40	69	5400		
	13	12,5	208	58	30	40	69	5400		
CSC 50	8	7,5	367	102	30	40	71	5760	1"1/2	832
	10	9,5	332	92	37	50	70	5760		
	13	12,5	255	71	37	50	70	5760		
CSC 60	8	7,5	467	130	37	50	72	7200	1"1/2	862
	10	9,5	409	114	37	50	71	7200		
	13	12,5	343	95	45	60	71	7200		
CSD 75	8	7,5	522	145	45	60	72	9000	2"	1073
	10	9,5	475	132	45	60	71	9000		
	13	12,5	425	118	45	60	71	9000		
CSD 100	8	7,5	691	192	55	75	75	12600	2"	1280
	10	9,5	605	168	55	75	74	12600		
	13	12,5	533	148	55	75	74	12600		

РЕГУЛИРУЕМАЯ ЧАСТОТА ВРАЩЕНИЯ	Рабочее давление	Мин. производительность (7 бар)		Макс. производительность*										Мощность электродвигателя	Уровень шума**	Объем охлаждающего воздуха	Диаметр выпускного патрубка сжатого воздуха	Масса	
				7		9,5		10		12,5		13							
				м³/ч	л/с	м³/ч	л/с	м³/ч	л/с	м³/ч	л/с	м³/ч	л/с						кВт
CSC 40 IVR	4-10	88	25	294	82	254	72	246	70	n.a.	n.a.	n.a.	n.a.	30	40	70	5400	1"1/2	798
	4-13	78	22	261	72	259	72	259	72	199	58	193	56	30	40	69	5400		
CSC 50 IVR	4-10	110	31	367	102	320	92	310	90	n.a.	n.a.	n.a.	n.a.	30	40	71	5760	1"1/2	882
	4-13	100	28	335	93	333	93	332	92	243	71	236	69	37	50	70	5760		
CSC 60 IVR	4-10	140	39	467	130	402	114	390	111	n.a.	n.a.	n.a.	n.a.	37	50	72	7200	1"1/2	912
	4-13	121	34	405	112	402	114	401	114	327	95	317	92	37	50	71	7200		
CSD 75 IVR	4-10	157	44	522	145	475	132	461	128	n.a.	n.a.	n.a.	n.a.	45	60	75	9000	2"	920
	4-13	143	40	478	133	475	132	474	132	425	118	n.a.	n.a.	45	60	74	9000		

\* Технические характеристики изделия соответствуют стандарту ISO 1217, Приложение С, последняя редакция

\*\* Уровень шума при использовании дополнительного звукопоглощающего экрана соответствует стандарту ISO 2151

Все технические данные для агрегатов с воздушным охлаждением приведены без учета встроенного осушителя. За дополнительной информацией обратитесь к местному дилеру

## Размеры

ПОСТОЯННАЯ ЧАСТОТА ВРАЩЕНИЯ	РАЗМЕРЫ		
	длина, мм	ширина, мм	высота, мм
CSC 40-50-60	1247	1060	1630
CSD 75	1420	1060	1630
CSD 100	1660	1060	1630

РЕГУЛИРУЕМАЯ ЧАСТОТА ВРАЩЕНИЯ	РАЗМЕРЫ		
	длина, мм	ширина, мм	высота, мм
CSC 40-50-60 IVR	1420	1060	1630
CSD 75 IVR	1660	1060	1630

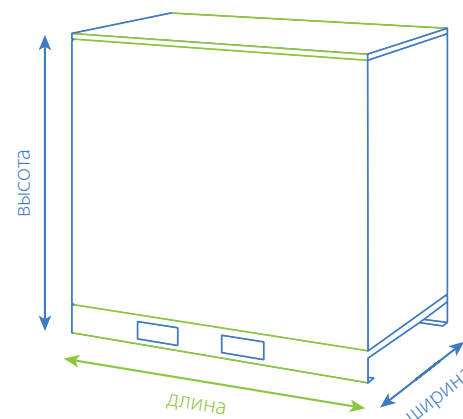

# С РЕДУКТОРОМ — постоянная и регулируемая частота вращения — Технические данные

ПОСТОЯННАЯ ЧАСТОТА ВРАЩЕНИЯ	Макс. рабочее давление	Номинальное рабочее давление	Производительность при стандартных условиях*		Мощность электродвигателя		Уровень шума**	Объем охлаждающего воздуха	Диаметр выпускного патрубка сжатого воздуха	Масса	
			м³/ч	л/с	кВт	л/с				станд	с осушителем
Модель	бар	бар					дБ(А)	м³/ч	"	кг	
DRC 40	7,5	7	357	99	30	40	66	5400	1"1/2	626	796
	8,5	8	324	90	30	40	66	5400			
	10	9,5	297	83	30	40	66	5400			
	13	12,5	255	71	30	40	66	5400			
DRC 50	7,5	7	419	116	37	50	67	5760	1"1/2	683	853
	8,5	8	390	108	37	50	67	5760			
	10	9,5	367	102	37	50	67	5760			
	13	12,5	319	89	37	50	67	5760			
DRC 60	7,5	7	492	137	45	60	68	7200	1"1/2	692	900
	8,5	8	465	129	45	60	68	7200			
	10	9,5	428	119	45	60	68	7200			
	13	12,5	375	104	45	60	68	7200			
DRD 75	7,5	7	601	167	55	75	72	9000	2"	1100	1373
	8,5	8	541	150	55	75	72	9000			
	10	9,5	504	140	55	75	71	9000			
	13	12,5	434	121	55	75	71	9000			
DRD 100	7,5	7	751	209	75	100	75	12600	2"	1287	1560
	8,5	8	716	199	75	100	75	12600			
	10	9,5	643	179	75	100	74	12600			
	13	12,5	565	157	75	100	74	12600			
DRE 100	7,5	7	856	238	75	100	72	12600	2"	1540	-
	8,5	8	809	225	75	100	72	12600			
	10	9,5	856	200	75	100	71	12600			
	13	12,5	809	169	75	100	71	12600			
DRE 120	7,5	7	961	267	90	125	74	14760	2"	1570	-
	8,5	8	947	263	90	125	74	14760			
	10	9,5	854	237	90	125	73	14760			
	13	12,5	700	194	90	125	73	14760			
DRE 150	7,5	7	1201	334	110	150	74	14760	2"	1900	-
	8,5	8	1145	318	110	150	74	14760			
	10	9,5	1041	289	110	150	73	14760			
	13	12,5	880	244	110	150	73	14760			



РЕГУЛИРУЕМАЯ ЧАСТОТА ВРАЩЕНИЯ	Рабочее давление	Мин. производительность (7 бар)		Макс. производительность*										Мощность электродвигателя		Уровень шума**	Объем охлаждающего воздуха	Диаметр выпускного патрубка сжатого воздуха	Масса	
				7		9,5		10		12,5		13							станд	с осушителем
				бар	м³/ч	л/с	м³/ч	л/с	м³/ч	л/с	м³/ч	л/с	м³/ч							
DRC 40 IVR	4-10	98	27	328	91	289	80	281	78	n.a.	n.a.	n.a.	n.a.	30	40	69	5400	1"1/2	810	995
	4-13	87	24	291	81	80	80	289	80	248	69	241	67	30	40	68	5400			
DRC 50 IVR	4-10	121	34	403	112	289	99	347	96	n.a.	n.a.	n.a.	n.a.	37	50	71	5760	1"1/2	890	1075
	4-13	107	30	360	100	80	99	357	99	286	79	277	77	37	50	70	5760			
DRC 60 IVR	4-10	141	39	472	131	357	117	407	113	n.a.	n.a.	n.a.	n.a.	45	60	72	7200	1"1/2	895	1080
	4-13	126	35	422	117	99	117	419	116	369	102	358	99	45	60	71	7200			
DRD 75 IVR	4-10	173	48	576	160	357	144	504	140	n.a.	n.a.	n.a.	n.a.	55	75	72	9000	2"	1170	1443
	4-13	156	43	508	141	99	144	518	144	447	124	434	120	55	75	71	9000			
DRD 100 IVR	4-10	226	63	752	209	419	184	643	179	n.a.	n.a.	n.a.	n.a.	75	100	75	12600	2"	1357	1630
	4-13	199	55	648	180	117	184	661	184	582	162	565	157	75	100	74	12600			
DRE 100 IVR	4-10	257	71	856	238	419	205	715	199	n.a.	n.a.	n.a.	n.a.	75	100	72	12600	2"	1610	-
	4-13	221	61	724	201	117	205	735	204	617	171	599	166	75	100	71	12600			
DRE 120 IVR	4-10	292	81	972	270	519	237	821	228	n.a.	n.a.	n.a.	n.a.	90	125	74	14760	2"	1640	-
	4-13	257	71	862	239	144	238	855	238	721	200	700	194	90	125	73	14760			
DRE 150 IVR	4-10	199	55	1145	318	519	283	990	275	n.a.	n.a.	n.a.	n.a.	110	150	74	14760	2"	1900	-
	4-13	167	46	960	267	144	265	952	264	883	245	857	238	110	150	73	14760			

\* Технические характеристики изделия соответствуют стандарту ISO 1217, Приложение С, последняя редакция \*\* Уровень шума при использовании дополнительного звукопоглощающего экрана соответствует стандарту ISO 2151 Все технические данные для агрегатов с воздушным охлаждением приведены без учета встроенного осушителя. За дополнительной информацией обратитесь к местному дилеру

## Размеры

ПОСТОЯННАЯ ЧАСТОТА ВРАЩЕНИЯ	РАЗМЕРЫ			
	стандартная длина, мм	длина с осушителем, мм	ширина, мм	высота, мм
DRC 40 - 60	1310	1810	890	1790
DRD 75 - 100	1660	2510	1060	1630
DRE 100 - 120	1860	n.a.	1060	1630
DRE 150	2330	n.a.	1060	1630

РЕГУЛИРУЕМАЯ ЧАСТОТА ВРАЩЕНИЯ	РАЗМЕРЫ			
	длина, мм	длина с IVR и осушителем, мм	ширина, мм	высота, мм
DRC 40 - 50 - 60 IVR	1420	2071	1060	1630
DRD 75 - 100 IVR	1660	2510	1060	1630
DRE 100 - 120 IVR	1860	n.a.	1060	1630
DRE 150 IVR	2333	n.a.	1060	1630

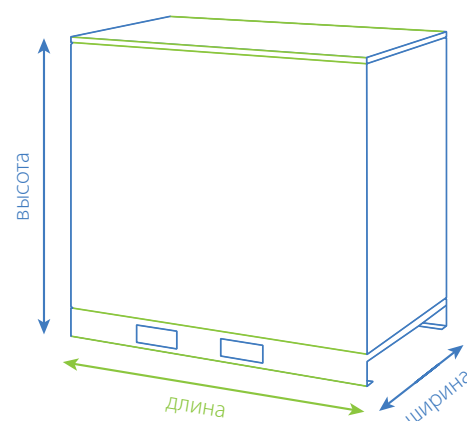



## Преимущества для пользователей

### Надежность, испытанная временем

- Тщательный подбор компонентов и передовые технологии
- Строгая процедура контроля качества и испытаний
- Жесткие трубы и эластичные муфты: долговечность и герметичность
- Использование контроллера Airlogic® для гибкого управления
- Система фильтрации с большим сроком службы

### Высокая производительность

- Винтовой элемент с роторами асимметричного профиля, установленными на подшипники высокого качества
- Высокопроизводительный электродвигатель (IE3)
- Использование привода для максимальной эффективности и надежности в течение долгого времени
- Энергосберегающая вентиляция с регулируемой скоростью турбин
- Алюминиевый блок охлаждения с большой поверхностью для максимальной эффективности охлаждения

### Простота установки и эксплуатации

- Низкий уровень шума обеспечивает возможность применения в различных эксплуатационных условиях
- Комплект «все в одном», специальный фундамент не требуется
- Для упрощения установки все соединения доступны с одной стороны
- Легкое устройство вентиляции, выброс воздуха вверх

### Удобная для обслуживания конструкция

- Широкие двери, открывающиеся на 180°, легко снимаемые панели
- Простой доступ ко всем рабочим элементам и расходным материалам
- Специальный инструмент не требуется
- Понятный план техобслуживания от Airlogic®

## DRF • С редуктором DRF IVR • С редуктором • Регулируемая частота вращения RLR • С редуктором

Чтобы помочь вам достичь наибольшей производительности, компания Cessato разработала широкий спектр решений и услуг. Серия DRF предоставит вам превосходную надежность и производительность, не жертвуя при этом простотой установки и эксплуатации. Машина сочетает в себе все основные функции и встроенные интеллектуальные средства, чтобы помочь вам в достижении оптимальной производительности каждый день.

Основываясь на большом техническом опыте и знаниях в данной области, компания Cessato — идеальный партнер для помощи в решении ежедневных задач производства и достижении успеха.



Серия DRF компании Cessato предлагает широкий выбор компрессоров мощностью от 132 до 160 кВт с разными вариантами давления и охлаждения, все они оборудованы приводом через редуктор и выпускаются с постоянной и регулируемой частотой вращения. Все компрессоры разработаны для достижения единой цели: гарантии минимального времени простоев, длительной и простой эксплуатации с низкими эксплуатационными расходами.

## Управление постоянной частотой вращения — регулировка «загрузка/разгрузка»

Компрессор типа загрузки/разгрузки обеспечивает постоянную производительность воздуха. Давление в сети регулируется впускным клапаном, который обеспечивает работу компрессора в режиме загрузки/разгрузки. При достижении уставки давления компрессор переключается в режим разгрузки (посредством закрытия впускного клапана). При снижении давления ниже заданного уровня компрессор запускается в нормальном рабочем режиме.

## Регулируемая частота вращения — регулирование частотного инвертора (IVR)

Рабочий цикл компрессора с регулируемой частотой вращения характеризуется низкими величинами пиковых параметров и плавной подачей воздуха. Это достигается регулированием подачи воздуха и выработкой объема воздуха, требуемого для обеспечения потребностей пользователя в данный момент. Давление в сети поддерживается с помощью использования инвертора частоты. В результате компрессор потребляет лишь минимально необходимое количество энергии, что обеспечивает высокую рентабельность. Дополнительные преимущества:

- ✓ Сертифицированная электромагнитная совместимость
- ✓ Более высокая стабильность процесса
- ✓ Снижение утечек сжатого воздуха
- ✓ Ступенчатый пуск двигателя
- ✓ Отсутствие пиков тока
- ✓ Меньшая нагрузка на соединительные элементы и улучшенная механическая надежность

# С РЕДУКТОРОМ — постоянная и регулируемая частота вращения



## Технические данные

ПОСТОЯННАЯ ЧАСТОТА ВРАЩЕНИЯ	Макс. рабочее давление	Номинальное рабочее давление	Производительность при стандартных условиях*		Мощность электродвигателя		Уровень шума**	Объем охлаждающего воздуха	Диаметр выпускного патрубка сжатого воздуха	Масса
			м³/ч	л/мин	кВт	л/с				
Модель	бар	бар					дБ(А)	м³/ч	"	кг
DRF 180	7,5	7	1415	23580	132	180	75	19500	3"	3020
	8	7,5	1358	22620	132	180	75	19500		
	10	9,5	1231	20460	132	180	75	19500		
	13	12,5	1011	16800	132	180	75	19500		
DRF 220	7,5	7	1717	28620	160	220	73	26000	3"	2830
	8	7,5	1641	27360	160	220	73	26000		
	10	9,5	1490	24840	160	220	73	26000		
	13	12,5	1231	20520	160	220	73	26000		
RLR 270	7,5	7	2130	35538	200	270	77	30240	DN100/PN16	4710
	8,5	8	1962	32706	200	270	77	30240		
	10	9,5	1848	30756	200	270	77	30240		
	13	12,5	1572	26178	200	270	77	30240		
RLR 340	7,5	7	2448	40836	250	340	78	30240	DN100/PN16	4780
	8	8	2400	40014	250	340	78	30240		
	10	9,5	2256	37572	250	340	78	30240		

РЕГУЛИРУЕМАЯ ЧАСТОТА ВРАЩЕНИЯ	Рабочее давление	Мин. производительность (7 бар)		Макс. производительность*								Мощность электродвигателя	Уровень шума**	Объем охлаждающего воздуха	Диаметр выпускного патрубка сжатого воздуха	Масса	
				7		9,5		10		12,5							
				м³/ч	л/мин	м³/ч	л/мин	м³/ч	л/мин	м³/ч	л/мин						кВт
Модель	бар	м³/ч	л/мин	м³/ч	л/мин	м³/ч	л/мин	м³/ч	л/мин	м³/ч	л/мин	кВт	л.с.	дБ(А)	м³/ч	"	кг
DRF 180 IVR	4-10	310	5160	1486	24720	1360	22620	н/д	н/д	н/д	н/д	132	180	75	19440	3"	2509
	4-13	375	6240	1291	21480	1234	20520	1230	20460	1183	19680	132	180	75	19440		
DRF 240 IVR	4-10	276	4620	1820	30360	1615	26940	н/д	н/д	н/д	н/д	160	220	73	26000	3"	3550
	4-13	283	4740	1361	22680	1349	22500	1341	22380	1315	21900	160	220	73	26000		

\* Технические характеристики изделия соответствуют стандарту ISO 1217, Приложение С, последняя редакция

\*\* Уровень шума соответствует стандарту ISO 2151

Все технические данные для агрегатов с воздушным охлаждением.

За дополнительной информацией об установках с водяным охлаждением и агрегатах со встроенным осушителем обращайтесь к местному дилеру.

## Размеры

ПОСТОЯННАЯ ЧАСТОТА ВРАЩЕНИЯ	РАЗМЕРЫ		
	длина, мм	ширина, мм	высота, мм
DRF 180	2860	1500	1940
DRF 220	2842	1610	1992
RLR 270	3386	2120	2400
RLR 340	3386	2120	2400

РЕГУЛИРУЕМАЯ ЧАСТОТА ВРАЩЕНИЯ	РАЗМЕРЫ		
	длина, мм	ширина, мм	высота, мм
DRF 180 IVR	2860	1500	1940
DRF 240 IVR	2942	1610	1992

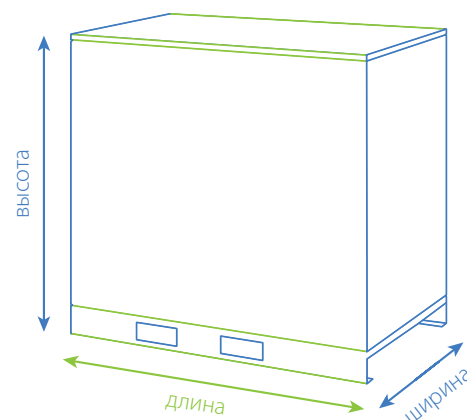

## Технические данные

РЕГУЛИРУЕМАЯ ЧАСТОТА ВРАЩЕНИЯ	Рабочее давление	Мин. производительность в исходных условиях*		Макс. производительность в исходных условиях							
Модель	бар	Мин. производительность в исходных условиях*		Макс. производительность в исходных условиях							
		м³/ч	л/с	7		9,5		10		12,5	
		м³/ч	л/с	м³/ч	л/с	м³/ч	л/с	м³/ч	л/с	м³/ч	л/с
DRF 180 IVR D	4–10	410	114	1476	410	1411	392	1318	366	1278	355
DRF 220 IVR D	4–10	443	123	1775	493	1678	466	1530	425	1483	412
DRF 270 IVR D	4–8	580	161	2160	600	2160	600	–	–	–	–
DRF 270 IVR D	4–10	515	143	1915	532	1915	532	1915	532	1858	516
DRF 340 IVR D	4–8	698	194	2700	750	2700	750	–	–	–	–
DRF 340 IVR D	4–10	587	163	2347	652	2347	652	2347	652	2279	633

РЕГУЛИРУЕМАЯ ЧАСТОТА ВРАЩЕНИЯ	Мощность электродвигателя		Уровень шума **	Расход воздуха на охлаждение	Диаметр выпуска сжатого воздуха
Модель	Мощность электродвигателя		дБ(А)	м³/ч	"
	кВт	л.с.			
DRF 180 IVR D	132	180	78	22000	DN 65
DRF 220 IVR D	160	220	78	22000	DN 65
DRF 270 IVR D	200	270	78	28000	DN 65
DRF 340 IVR D	250	340	78	28000	DN 65

\* Производительность установки, измеренная по ISO 1217, приложение С, последняя редакция.

Все технические характеристики приведены для компрессоров с воздушным охлаждением без встроенного осушителя. Технические характеристики компрессоров с водяным охлаждением можно узнать у сотрудников отдела продаж.

## Габариты и масса



Модель	Длина, мм	Ширина, мм	Высота, мм	кг
DRF 180 IVR D	3230	1650	2040	3545
DRF 220 IVR D	3230	1650	2040	3650
DRF 270 IVR D	4000	2100	2500	5600
DRF 340 IVR D	4000	2100	2500	6100





## Преимущества в использовании

Безмасляные компрессоры WIS 20-75V обеспечивают подачу высококачественного сжатого воздуха для широкого ряда областей применения. Непрерывные инвестиции в совершенствование продукции позволили разработать экономичные и экологичные компрессоры. При разработке данного модельного ряда основное внимание уделялось следующим трем факторам.

### Качественный безмасляный воздух

- Гарантированный полностью безмасляный чистый воздух.
- Встроенный осушитель воздуха повышает качество воздуха и обеспечивает защиту воздуховодов от коррозии.

### Энергоэффективность

- Наиболее энергоэффективная работа компрессора благодаря низкой температуре воздуха на выходе, оптимизированным профилям роторов и отсутствием потерь в подшипниках.
- Встроенная инверторная технология обеспечивает подачу точно такого количества воздуха, которое необходимо при текущей потребности, что уменьшает энергопотребление за счет отсутствия режима разгрузки.
- Прямой привод без потерь.
- Контроллер с графическим полноцветным дисплеем и интеллектуальным режимом экономии электроэнергии.

### Непревзойденная надежность

- Свободные от трения гидродинамические подшипники.
- Долговечные материалы исключают риск коррозии.
- Уменьшенная нагрузка на ротор вследствие плавного пуска.

## Безмасляные компрессоры

В таких областях промышленности как фармацевтика, производство продуктов и напитков, электронная и текстильная необходимо исключить все риски, связанные с загрязнением масла при выполнении технологических процессов. Поэтому очень важно обеспечить подачу сжатого воздуха, на 100 % не содержащего масла. Максимальной чистоте воздуха соответствует класс 0, определенный в стандарте ISO 8573-1 (2010). Это единственный способ обеспечить подачу полностью безмасляного воздуха, а значит и ваше спокойствие.

Непревзойденная надежность, низкие потребности в техническом обслуживании и минимальные расходы на эксплуатацию делают безмасляные компрессоры разумной инвестицией.

## Современная установка

- Уменьшение расходов на монтаж:
  - ✓ Отсутствие расходов на обслуживание фильтра.
  - ✓ Нет падения давления.
  - ✓ Не требуется обработка конденсата.
  - ✓ Нет загрязнений.
- Пониженный уровень шума даже при использовании нескольких установок.
- Компактная конструкция по сравнению с традиционными установками.
- Единое централизованное управление несколькими агрегатами со встроенным планировщиком или настенным контроллером.



## Класс 0: исключение любых рисков

Класс 0 соответствует самому лучшему качеству воздуха. Компрессоры WisAIR сертифицированы по нулевому классу в соответствии со спецификациями стандарта ISO 8573-1. Загрязнение воздуха даже очень малым количеством масла может привести к дорогостоящим производственным простоям и браку, что связано с отзывом продукции и потере репутации.



ПОСТОЯННАЯ ЧАСТОТА ВРАЩЕНИЯ	Макс. рабочее давление	Номинальное рабочее давление	Производительность при стандартных условиях*		Мощность электродвигателя		Уровень шума**	Объем охлаждающего воздуха	Диаметр выпуска сжатого воздуха	Вес	
			м³/ч	л/с	кВт	л/с				станд.	Т
Модель	бар	бар	м³/ч л/с		кВт л/с		дБ(А)	м³/ч	"	кг	
WIS 40	7,5	7	306	84,9	30	40	68	11520	1 1/2	1226	1320
	10	9,5	246	69,3	30	40	68				
	13	12,5	192	53,0	30	40	68				
WIS 50	7,5	7	366	1,2	37	50	69	11880	1 1/2	1226	1395
	10	9,5	312	86,4	37	50	69				
	13	12,5	252	69,2	37	50	69				
WIS 60	7,5	7	438	121,4	45	60	71	15840	1 1/2	1321	1416
	10	9,5	354	98,1	45	60	71				
	13	12,5	294	82,2	45	60	71				
WIS 75	7,5	7	504	139,1	55	75	72	16200	1 1/2	1378	1497
	10	9,5	426	118,1	55	75	72				
	13	12,5	354	98,4	55	75	72				

РЕГУЛИРУЕМАЯ ЧАСТОТА ВРАЩЕНИЯ	Макс. рабочее давление	Номинальное рабочее давление	Производительность при стандартных условиях*		Мощность электродвигателя		Уровень шума**	Объем охлаждающего воздуха	Диаметр выпуска сжатого воздуха	Вес	
			м³/ч	л/с	кВт	л/с				станд.	Т
Модель	бар	бар	м³/ч л/с		кВт л/с		дБ(А)	м³/ч	"	кг	
WIS 20V	13	7	78-168	22-47	15	20	67	1080	1	650	700
WIS 25V	13	7	78-192	22-54	18	25	69	1440		650	700
WIS 30V	13	7	78-240	22-66	22	30	70	10080		740	800
WIS 40V	13	7	78-300	22-83	30	40	72	10040		740	810
WIS 50V	13	7	150-372	42-104	37	50	69	11880	1 1/2	1195	1306
WIS 75V	13	7	150-556	42-155	55	75	72	16200		1195	1314

## Размеры

ПОСТОЯННАЯ ЧАСТОТА ВРАЩЕНИЯ	Стандартная длина, мм	ширина, мм	высота, мм
WIS 40	2435	965	1840
WIS 50			
WIS 60			
WIS 75			

РЕГУЛИРУЕМАЯ ЧАСТОТА ВРАЩЕНИЯ	Стандартная длина, мм	ширина, мм	высота, мм
WIS 20V	1976	974	1500
WIS 25V			
WIS 30V			
WIS 40V			
WIS 50V	2435	965	1840
WIS 75V			

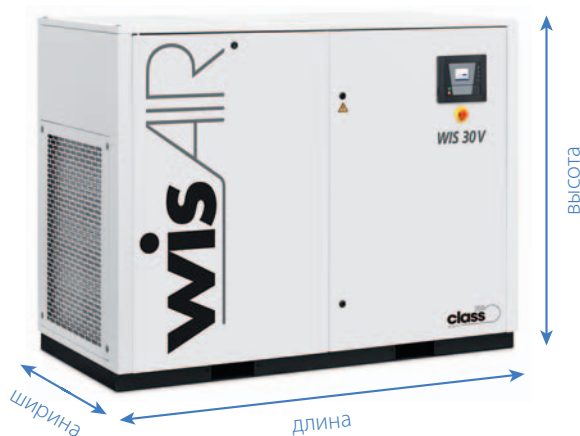



## Преимущества в использовании

Безмасляные спиральные компрессоры SPR 2-30 обеспечивают подачу высококачественного сжатого воздуха для критически важных операций в широком ряде областей применения. Непрерывные инвестиции в исследования и совершенствование продукции позволили разработать экономичные и экологичные компрессоры.

### Качественный безмасляный воздух

- Гарантированный полностью безмасляный чистый воздух.
- Не требуется установка системы фильтрации для удаления остаточного масла в сети.

### Энергоэффективность

- Отсутствие потребляемой мощности без нагрузки.
- Высокоэффективный двигатель IE3 в стандартной комплектации.

### Непревзойденная надежность и простота технического обслуживания

- Высококачественные компоненты с минимальным количеством подвижных частей обеспечивают долгий срок эксплуатации с минимальным объемом работ по техническому обслуживанию.
- Не требуется заменять масло и контролировать процесс его утилизации.
- Вертикальная конструкция проста в обслуживании.



## Безмасляные компрессоры

В таких областях промышленности как фармацевтическая, производство продуктов и напитков, электронная и текстильная необходимо исключить все риски, связанные с загрязнением маслом при выполнении технологических процессов. Поэтому очень важно обеспечить подачу сжатого воздуха, на 100 % не содержащего масла. Согласно сертификации по стандарту ISO 8573-1 (2010) максимальная чистота воздуха соответствует нулевому классу. Это единственный способ обеспечить подачу полностью безмасляного воздуха и ваше спокойствие.

Непревзойденная надежность, низкие потребности в техническом обслуживании и минимальные расходы на эксплуатацию делают безмасляные компрессоры разумной инвестицией.



## Спиральная технология: Как это работает?

Сжатие воздуха осуществляется с помощью орбитального перемещения двух спиралей. Один из них — статичный, а второй — подвижный; их взаимодействие обеспечивает перемещение воздуха в камеру сжатия. Непрерывно, с равными промежутками времени подвижный спиральный элемент сжимает воздух за счет уменьшения объема. Воздушный поток направляется в центре спирали, а затем охлаждается.

Так как спиральные элементы никогда не соприкасаются, процесс сжатия не требует использования смазки. А значит компрессоры Spiralair гарантируют подачу полностью безмасляного сжатого воздуха.

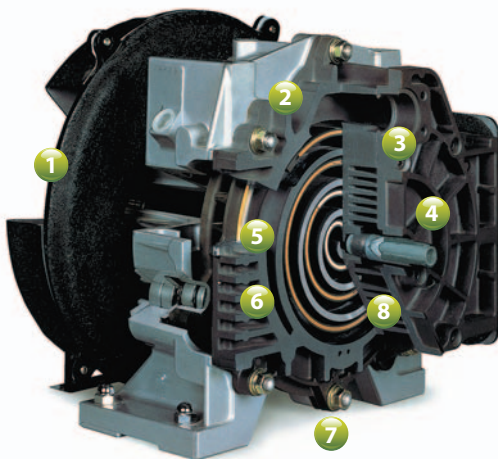

- 1 ОХЛАЖДАЮЩИЙ ВЕНТИЛЯТОР
- 2 ВСАСЫВАЮЩАЯ КАМЕРА
- 3 ВСАСЫВАЮЩЕЕ ОТВЕРСТИЕ
- 4 НАПОРНОЕ ОТВЕРСТИЕ
- 5 ФИКСИРОВАННАЯ СПИРАЛЬ
- 6 ОРБИТАЛЬНАЯ СПИРАЛЬ
- 7 ОТКАЗУСТОЙЧИВЫЙ ДАТЧИК ТЕМПЕРАТУРЫ ДЛЯ ЗАЩИТЫ УСТАНОВКИ
- 8 КАМЕРА СЖАТИЯ





		Макс. раб. давление	Производительность	Мощность двигателя		Уровень шума	Масса *
Модель		бар	л/мин	кВт	л.с.	дБ(А)	станд. (кг)
Mono	SPR 2	8	174	1,5	2	53	120
		10	114				
	SPR 3	8	252	2,2	3	55	125
		10	204				
	SPR 5	8	402	3,7	5	57	133
		10	354				
	SPR 8	8	588	5,5	7,5	59	157
		10	456				
Multi	SPR 10	8	804	2 x 3,7	2 x 5	63	372
		10	684				
	SPR 15	8	1218	2 x 5,5	2 x 7,5	63	418
		10	900				
	SPR 20	8	1584	4 X 3,7	4 X 5	63	580
		10	1380				
	SPR 22	8	1860	3 X 5,5	3 X 7,5	64	573
		10	1422				
	SPR 30	8	2448	4 x 5,5	4 x 7,5	65	687
		10	1800				

\* Указанная масса соответствует напольным установкам без встроенного осушителя..  
Машины поставляются с поддержкой частоты электропитания 50 и 60 Гц.

## Размеры

	Длина станд., мм	Ширина, мм	Высота, мм
SPR 2-8			
На раме	760	690	840
На раме+ осушитель	1025	690	840
На ресивере 270 л	1275	690	1450
На ресивере 270 л + осушитель	1275	690	1450
На ресивере 500 л	2055	690	1450
На ресивере 500 л + осушитель	2055	690	1450
SPR 10-15	1670	750	1230
SPR 20-30	1630	750	1844

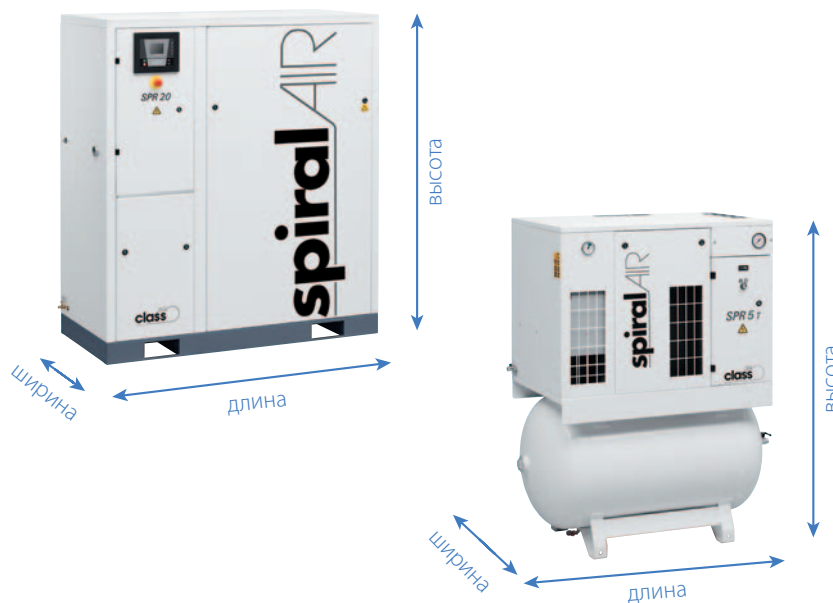



## Преимущества для пользователя

Безмасляные компрессоры CLR 15-25 производят воздух высочайшего качества для применения в отраслях, где необходим гигиенически чистый воздух.

### Безмасляный, гигиенически чистый сухой воздух

- Гарантировано 100 % безмасляный воздух.
- Сухой воздух при температуре точки росы до -40 °С.
- Не требуется система фильтрации для удаления остаточного масла из сети сжатого воздуха.

### Низкий уровень шума

- Тихая работа стандартных открытых установок.
- Дополнительно можно установить акустический кожух для обеспечения бесшумной работы.

### Непревзойденное качество и надежность

- Высококачественные материалы и минимальное количество движущихся компонентов гарантируют продолжительный срок службы и минимальную потребность в сервисном обслуживании.
- Исключается потребность в замене масла и расходы, связанные с утилизацией отработанного масла.
- Резервуары с внутренним покрытием обеспечивают защиту от коррозии и продлевают срок службы.

## Безмасляные компрессоры

Безмасляные компрессоры CleanAIR производят воздух высочайшего качества, подходящий для применения в стоматологических кабинетах, лабораториях, операциях, при упаковке продуктов, розливе напитков и для других операций, где необходим гигиенически чистый воздух.

## Обзор линейки

- ✓ Безмасляные
- ✓ Модели с открытым и закрытым корпусом
- ✓ Бесшумные модели
- ✓ Версия со встроенным осушителем
- ✓ Подходят для использования в стоматологических кабинетах, пищевых производствах и в лабораториях
- ✓ Диапазон мощностей от 1,5 до 2,5 л.с.
- ✓ Возможность подключения до пяти стоматологических установок



CLR 15/25  
CLR 20/25



CLR 15/50  
CLR 20/50  
CLR 25/50



CLR 15/30  
CLR 20/30

- открытые
- 1,5–2,0 л.с.
- ресивер 25 л
- со встроенным осушителем и без

- открытые
- 1,5–2,5 л.с.
- ресивер 50 л
- со встроенным осушителем и без

- бесшумные
- 1,5–2,0 л.с.
- ресивер 30 л
- со встроенным осушителем и без



## Безмасляная технология

- Безмасляная технология гарантирует гигиенически чистый воздух
- Прямой привод гарантирует минимальные потери на трансмиссии и оптимальную производительность.
- Встроенная тепловая защита помогает избежать повреждений и сбоев в работе электродвигателя.
- Высокопроизводительный вентилятор обеспечивает оптимальное охлаждение



## Внутреннее защитное покрытие

- Все ресиверы покрыты изнутри защитным эпоксидным слоем, что позволяет избежать коррозии и увеличивает срок службы оборудования



## Звукоизолирующий корпус

- Звукоизолирующий корпус обеспечивает бесшумную и комфортабельную работу
- Современный дизайн способствует эффективному охлаждению и длительному сроку эксплуатации оборудования.



## Осушитель и водоотделитель

- Высокопроизводительный адсорбционный осушитель осушает воздух до точки росы  $-40^{\circ}\text{C}$
- Водоотделитель с низким перепадом давления собирает большую часть водяных капель, обеспечивая тем самым сухой воздух и долговечную работу адсорбционного осушителя.



## Технические характеристики

	Стоматологические установки*	Описанный объем	Производительность при 5 бар	Ресивер	Макс. рабочее давление	Мощность электродвигателя		Параметры электросети	Уровень шума LpA 1m	Габаритные размеры (LxWxH)	Вес
Модель						л.с.	кВт			мм	кг
	л/мин	л/мин	л	бар		В/Ф/Гц	дБ(А)				
CLR 15/25	1–2	240	125	25	8	1,5	1,1	230/1/50	71	470x430x670	31
CLR 15/25 T	1–2	240	125	25	8	1,5	1,1	230/1/50	71	530x470x670	43
CLR 15/50	1–2	240	125	50	8	1,5	1,1	230/1/50	71	450x470x850	36
CLR 15/50 T	1–2	240	125	50	8	1,5	1,1	230/1/50	71	600x470x850	47
CLR 15/30 S	1–2	240	125	30	8	1,5	1,1	230/1/50	64	650x440x760	68
CLR 15/30 S T	1–2	240	125	30	8	1,5	1,1	230/1/50	64	730x440x760	75
CLR 20/25	2–3	350	155	25	8	2,0	1,5	230/1/50	74	470x460x700	36
CLR 20/25 T	2–3	350	155	25	8	2,0	1,5	230/1/50	74	550x470x700	50
CLR 20/50	2–3	350	155	50	8	2,0	1,5	230/1/50	74	450x470x850	40
CLR 20/50 T	2–3	350	155	50	8	2,0	1,5	230/1/50	74	600x470x850	54
CLR 20/30 S	2–3	350	155	30	8	2,0	1,5	230/1/50	64	650x440x760	72
CLR 20/30 S T	2–3	350	155	30	8	2,0	1,5	230/1/50	64	730x440x760	79
CLR 25/50	4–5	480	240	50	8	2,5	2,0	230/1/50	77	640x470x890	52
CLR 25/50 T	4–5	480	240	50	8	2,5	2,0	230/1/50	77	640x470x890	60

T – с осушителем

S – в звукоизолирующем корпусе

\*Количество стоматологических установок при средней производительности 50 л/мин (давление 5 бар)



## Преимущества для пользователя

### Простой монтаж

- Легкая и компактная конструкция.
- Простая транспортировка.
- Простой монтаж без необходимости в использовании специального оборудования или в проведении особых строительных работ нулевого цикла.

### Высокое качество

- Основное внимание при разработке охладителей серии CDX уделялось надежности.
- Высококачественные компоненты, прошедшие испытания в наиболее сложных условиях эксплуатации.
- Постоянная точка росы в любых условиях при правильной настройке.

### Простое обслуживание и доступность

- Упрощенные процедуры технического обслуживания, меньший объем технического обслуживания.
- Легкодоступные и надежные компоненты.
- Увеличенные интервалы технического обслуживания.

### Экономичность

- Требуется минимум работ по техобслуживанию.
- Низкое потребление энергии.
- Экономия энергии вследствие низкого падения давления в осушителе.
- Отсутствие потерь сжатого воздуха благодаря интеллектуальной системе автоматического слива конденсата.

## Рефрижераторный осушитель CDX

Влага входит в состав атмосферного воздуха и поэтому может попадать в системы раздачи сжатого воздуха и в оборудование, в котором используется сжатый воздух, в виде конденсата и/или пара.

В процессе сжатия компрессор преобразует влагу входящего воздуха в конденсат. Это приводит к износу и коррозии всей пневмосети и потребителей сжатого воздуха. Результатом является сбой в производстве, снижение эффективности и качества конечной продукции. Рефрижераторные осушители позволяют решить эту проблему. Они предотвращают подобные негативные последствия и обеспечивают точку росы до +3 °С.

## Преимущества рефрижераторных осушителей

### Чистый и сухой воздух

- Сжатый воздух охлаждается хладагентом, конденсируя воду из воздуха, что позволяет легко ее удалить.
- Защита воздухопроводов от коррозии, ржавчины и утечек.
- Более высокое качество готового продукта.
- Повышение общей производительности
- Защита сопутствующего оборудования

### Типовая установка

1. Компрессор с концевым охладителем
2. Фильтр G
3. Фильтр C
4. Фильтр V

5. Рефрижераторный осушитель.

Рекомендуется всегда использовать вертикальное расположение ресивера

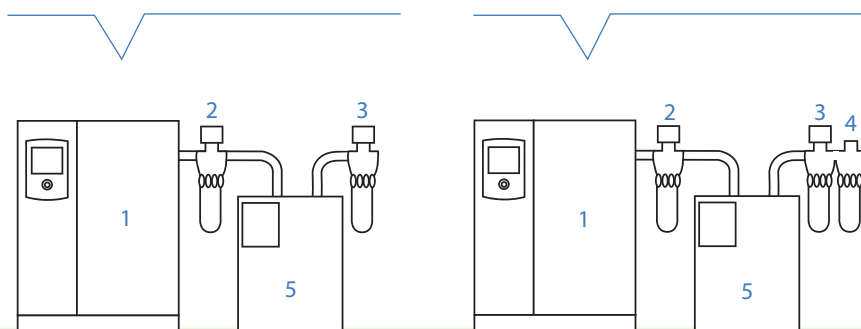



## Технические характеристики • ISO 7183 и Cagi Pneurop PN8NTC2

ТИП	Макс. рабочее давление		Производительность		Мощность двигателя	Напряжение	Труба на входе/выходе	Размеры			Масса	газ-хладагент
	бар	psi	л/мин	м³/ч	Ш	В/Гц/фаз	Ø	Д	Ш	В	кг	
CDX 4	16	232	350	21	130	230/50/1	3/4" M	350	500	450	19	R134a
CDX 6	16	232	600	36	164	230/50/1	3/4" M	350	500	450	19	R134a
CDX 9	16	232	850	51	190	230/50/1	3/4" M	350	500	450	20	R134a
CDX 12	16	232	1.200	72	266	230/50/1	3/4" M	350	500	450	25	R134a
CDX 18	16	232	1.825	110	284	230/50/1	3/4" M	350	500	450	27	R134a
CDX 24	13	188	2.350	141	609	230/50/1	1" F	370	500	764	44	R404A
CDX 30	13	188	3.000	180	673	230/50/1	1" F	370	500	764	44	R404A
CDX 36	13	188	3.600	216	793	230/50/1	1 1/2" F	460	560	789	53	R404A
CDX 41	13	188	4.100	246	870	230/50/1	1 1/2" F	460	560	789	60	R404A
CDX 52	13	188	5.200	312	1.072	230/50/1	1 1/2" F	460	560	789	65	R404A
CDX 65	13	188	6.500	390	1.190	230/50/1	1 1/2" F	580	590	899	80	R404A
CDX 77	13	188	7.700	462	1.446	230/50/1	1 1/2" F	580	590	899	80	R404A
CDX 100	13	188	10.000	600	1.319	400/50/3	2" F	735	898	962	128	R410A
CDX 120	13	188	12.000	720	1.631	400/50/3	2" F	735	898	962	146	R410A
CDX 150	13	188	15.000	900	1.889	400/50/3	2" F	735	898	962	158	R410A
CDX 180	13	188	18.000	1.080	2.110	400/50/3	2" F	735	898	962	165	R410A
CDX 240	13	188	24.000	1.440	3.900	400/50/3	3" F	1.020	1.082	1.535	325	R404A
CDX 300	13	188	30.000	1.800	4.460	400/50/3	3" F	1.020	1.082	1.535	335	R404A
CDX 350	13	188	35.000	2.100	5.550	400/50/3	3" F	1.020	1.082	1.535	350	R404A
CDX 450	13	188	45.000	2.700	6.715	400/50/3	DN125	1.020	1.082	1.535	380	R404A
CDX 500	13	188	50.000	3.000	6.800	400/50/3	DN125	1.020	2.099	1.535	550	R404A
CDX 700	13	188	70.000	4.200	10.200	400/50/3	DN125	1.020	2.099	1.535	600	R404A
CDX 840	13	188	84.000	5.040	12.300	400/50/3	DN125	1.025	2.099	1.535	650	R404A

### ПРИМЕЧАНИЕ:

(1) Стандартные условия:

- Рабочее давление: 7 бар (100 psi)
- Рабочая температура: 35 °C
- Комнатная температура: 25 °C
- Точка росы под давлением: +3 °C +/- 1
- Доступны с различными значениями напряжения и частоты

Предельные условия:

- Рабочее давление: 16 бар (232 psi) CDX 4-18  
13 бар (188 psi) CDX 24-840
- Рабочая температура: 55 °C
- Мин./макс. окружающая температура: +5 °C; 45 °C

Дополнительно для CDX (4-18):

- Перепускной клапан + установочный комплект фильтра
- Установочный комплект фильтра



## Корректирующий фактор • для условий, отличающихся от проекта $K = A \times B \times C$

Окружающая температура	°C	25	30	35	40	45	(CDX 4-77)							
	A	1,00	0,92	0,84	0,80	0,74		(CDX 100-840)						
Рабочая температура	°C	30	35	40	45	50	55	(CDX 4-77)						
	B	1,24	1,00	0,82	0,69	0,58	0,45		(CDX 100-840)					
Рабочее давление	бар	5	6	7	8	9	10	11	12	13	14	15	16	(CDX 4-77)
	C	0,90	0,96	1,00	1,03	1,06	1,08	1,10	1,12	1,13	1,15	1,16	1,17	

Новое значение протока можно получить умножением текущего или фактического значения протока на корректирующий фактор, относящийся к реальным условиям работы.

## Экологичные газы-хладагенты

Главной целью разработки осушителя CDX было производство устройства, предлагающего производительность, надежность и безопасность применения при минимальном возможном воздействии на окружающую среду.

- Экологичны благодаря использованию газов R134a, R404A и R410A.
- Не воздействуют на озоновый слой.
- Газ R410A обладает исключительными свойствами:
  - Очень низкий потенциал парникового действия (GWP)
  - Энергосбережение благодаря использованию роторного фреонового компрессора







## Преимущества для пользователя

### Повышение качества и производительности

- Устранение всех остатков воды из сети для гарантированного чистого сжатого воздуха
- Обеспечение защиты воздушной сети от ржавчины, предотвращая протечки
- Более высокое качество готового продукта
- Повышение общей производительности

### Экономия расходов

- Увеличение долговечности рабочего процесса (машины, оборудования...)
- Снижение потенциального простоя
- Решение в управлении энергоресурсами, позволяющее минимизировать потребление энергии

### Легкое управление и установка

- Совместимо с любыми компрессорными технологиями
- Удобный для пользователя коммуникационный дисплей, обеспечивающий индикацию качества воздуха и требований к техническому обслуживанию
- Готово к установке; снабжено встроенной системой фильтрации (ADS 1 - 10)
- Компактное оборудование, устанавливаемое в минимальном пространстве

## Предотвращаемые риски

### Влажный загрязненный воздух может вызвать следующее:

- Загрязненная воздушная сеть повышает риск появления утечек
- Высокие затраты на техническое обслуживание Вашей воздушной сети (коррозия), рабочие процессы и потенциальное время простоя
- Снижение долговечности рабочего процесса (машины, оборудования...)
- Риск загрязнения воздушной сети водой с потенциальным промерзанием в холодное время года
- Сниженное качество конечного продукта, вызывающее потенциальный риск отзыва продукции
- Уменьшенная производительность

## Адсорбционные осушители серии ADS

В процессе сжатия компрессор преобразует содержащуюся в поступающем воздухе влагу в конденсат. Это вызывает износ и коррозию пневматической сети и оборудования, находящегося после компрессора. В результате — затратные простои производства, снижение производительности и уменьшение срока службы эксплуатируемого оборудования. Использование адсорбционных осушителей предотвращает эти негативные воздействия.



Адсорбционные осушители Siccato ADS устраняют водяной пар, который потенциально способен конденсироваться в системе сжатого воздуха, вызывая повреждения. В данных осушителях воздуха применяется впитывающий материал, называемый «диссикант», позволяющий поглощать и удалять (в фазе регенерации) влагу из сжатого воздуха. С помощью этого метода мы можем достичь температур точки росы газов под давлением < 3 °C (-40 °C. или -70 °C.). Данная серия также должна использоваться в случае, если температура окружающего воздуха опускается ниже точки замерзания, во избежание образования льда в трубах, и в других сферах применения. Обычно серия ADS используется в химической, пищевой и фармацевтической промышленности и тогда, когда требуется температура точки росы газов под давлением < 3 °C.

Адсорбция удаляет остаточную влагу в воздухе, которая конденсируется даже после охладителя-осушителя. Данная технология «моделирует» снижение температуры до -40 °C – -70 °C, притягивая и сохраняя влагу с помощью высушивающей среды (влага замерзает при снижении текущей температуры +3 °C), и конденсирует остаточную воду, содержащуюся в воздухе. Влага удаляется из воздушного потока в сеть и выводится. Адсорбционные осушители воздуха рекомендуются для большинства сфер применения с высокими требованиями, когда загрязнение влагой неприемлемо.

## Стандартные характеристики и опции

СТАНДАРТНЫЕ ХАРАКТЕРИСТИКИ И ОПЦИИ	ADS 1 - 10	ADS 20 - 105	ADS 110 - 115
Пропускная способность при 7 бар (-40°C)	114–990 л/мин	1920–11400 л/ мин	10800–21600 л/ мин
Точка росы	Стандартно -40 °C	Стандартно -40 °C	Стандартно -40 °C
Максимальное рабочее давление	16 бар	14,5 бар	11 и 14,5 бар
Диапазон рабочих давлений	4–16 бар	4–14,5 бар	4–11 бар и 11–14,5 бар
Напряжение	12–24 В пост. тока 50/60 Гц	115–230 В перем. тока 50/60 Гц	230 В перем. тока 50/60 Гц
	100 - 115 - 230 В перем. тока 50/60 Гц		
Простой монтаж	Многоканальный вход и выход	Паз для вилочного погрузчика	Пазы для вилочного погрузчика
Датчик точки росы	✗	✓	✓
Точка росы -70 °C	Путем изменения параметров подачи атмосферного воздуха	✓ (-70 °C в качестве опции с изменением параметров подачи атмосферного воздуха)	

✓ = доступно ✗ = недоступно

# Компактное решение для обеспечения качества воздуха с легкой установкой и техническим обслуживанием

## СЕРИЯ ADS 1-10 Компактное исполнение

- Универсальная установка с многоканальной системой и шестью возможными способами подключения.
- Компактная, с уменьшенной занимаемой площадью и простой конструкцией.
- Данный модуль может устанавливаться горизонтально или вертикально, может стоять на полу или монтироваться на стене (имеется дополнительный монтажный комплект).
- Предварительный фильтр С на входе поставляется в комплекте, не смонтированным на осушитель. Постфильтры установлены внутри картриджом адсорбента.
- Головка, рама и цилиндры выполнены из алюминия, что предотвращает коррозию.
- Простота обслуживания:
  - Процедуры технического обслуживания можно проводить, не отсоединяя трубопровод.
  - Патрон с адсорбентом с встроенным постфильтром.
- Автоматическое электронное управление, позволяющее следить за устройством осушки воздуха и статусом фазы с автоматической диагностикой неполадок, и включающее устройства сигнализации.
- Высокоэффективный глушитель устанавливается на каждую колонну и обеспечивает бесшумную работу установки.

## Компоненты

- 1 Предварительный фильтр удаляет крупные частицы и капли жидкости из воздушной системы.
- 2 Съемная передняя панель обеспечивает легкий доступ для обслуживания без необходимости в отсоединении системы трубопроводов.
- 3 Встроенные в осушитель постфильтры удаляют частицы из потока воздуха.
- 4 Электронная система управления, заключенная в корпус IP65, позволяет:
  - обеспечивать управление циклом регенерации
  - следить за статусом регулировки
  - осуществлять диагностику по умолчанию
  - дистанционно отчитываться по умолчанию



**МНОГОКАНАЛЬНЫЕ  
ВХОД И ВЫХОД**

ОБЕСПЕЧИВАЮТ ПРОСТОЙ  
И БЫСТРЫЙ МОНТАЖ



## Области применения ADS 1 - 215



## СЕРИЯ ADS 20 - 105 Контроль точки росы в качестве опции (CD)

- Надежная работа со стандартными компонентами, испытанными для продолжительной эксплуатации
- Компактный осушитель может устанавливаться на пол (Стандартный монтажный комплект для напольного крепления)
- Предварительный фильтр С на входе и постфильтр S на выходе должны устанавливаться на линии воздухораспределения. Фильтры входят в комплект, но предварительно не установлены на осушитель.

## Компоненты

- 1 Несущая рама обеспечивает легкость транспортировки с помощью пазов для вилочного погрузчика.
- 2 Манометр — колонна А.
- 3 Манометр — колонна Б.
- 4 Продувочное сопло из нержавеющей стали.
- 5 Подключение к выходу воздуха.
- 6 Подключение к входу воздуха.
- 7 Высокоэффективные глушители со встроенным предохранительным клапаном.
- 8 Датчик точки росы.

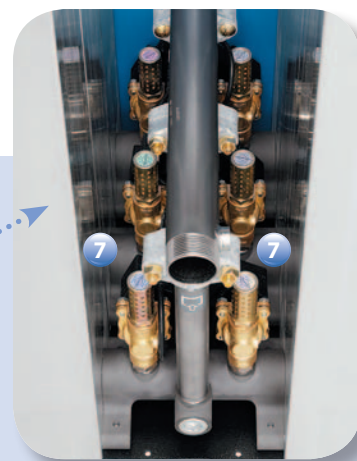

## СЕРИЯ ADS 110 - 215

### Электронное управление с помощью таймера (STD) • Контроль точки росы (CD)

- Разработано с использованием высококачественных компонентов.
- Адсорбционные осушители серии ADS обеспечивают стабильную точку росы  $-40^{\circ}\text{C}$ .
- Использование широких ёмкостей позволяет обеспечить низкую скорость движения потока воздуха и более длительный контакт во время фазы осушения.
- В стандартных моделях (ADS / STD) фазы продувки управляются с помощью электронного таймера.
- Также имеется версия с датчиком точки росы (ADS / CD), где фаза осушения зависит от точки росы и управляется электронной системой контроля точки росы.
- Два предварительных фильтра G – С на входе и постфильтр S на выходе должны устанавливаться на воздухораспределительной линии. Фильтры входят в комплект, но предварительно не установлены на осушитель.

## Компоненты

- 1 Широкие ёмкости для оптимального распространения воздуха и надежного осушения.
- 2 Подключение к выходу воздуха.
- 3 Прочная рама, включающая пазы для вилочного подъемника для облегчения транспортировки.
- 4 Датчик точки росы (ADS / CD)
- 5 Цифровой дисплей точки росы (ADS / CD).
- 6 Два манометра, встроенных в панель управления для отображения давления в двух колоннах.
- 7 Продувочное сопло для регенерации.
- 8 Оцинкованный трубопровод с фланцевыми соединениями.
- 9 Высокоэффективные глушители со встроенным предохранительным клапаном.
- 10 Подключение к входу воздуха.
- 11 Входные клапаны с длительными межсервисными интервалами.

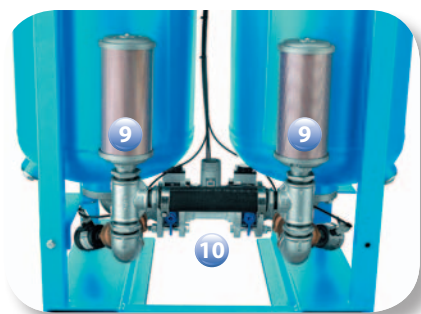
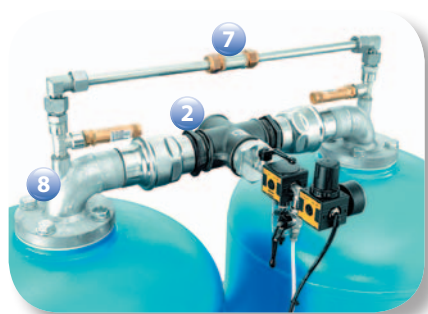

## Как снизить энергопотребление?

Электронная система управления по точке росы (CD) продлевает фазу осушения рабочего цикла осушителя. Это производится путем измерения точки росы сжатого воздуха под давлением на выходе из осушителя и при переключении колонн, только когда впитывающий материал в активной башне насыщен. Фаза регенерации в цикле остается неизменной.

Поскольку большую часть времени компрессор и устройство осушки воздуха работают при неполной нагрузке, это приводит к существенному увеличению времени осушения и снижению расхода продувочного воздуха.

Обычно дополнительные вложения в систему управления точкой росы газов под давлением окупаются через несколько месяцев за счет сокращения текущих расходов на осушитель.

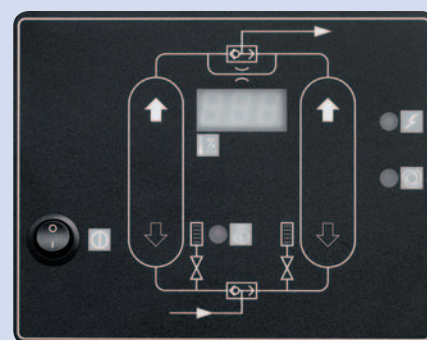

# АДСОРБЦИОННЫЕ ОСУШИТЕЛИ СЕРИИ ADS 1 - 215

## Технические характеристики

Тип	Макс. Рабочее давление		Рабочее давление	Пропускная способность			Стандартная точка росы	G 0,1 мкм 0,1 мг/мк	C 0,01 мкм 0,01 мг/мк	S 1 мкм н/п мг/ мк 99,81%	Соединения на входе/ выходе	Размеры			Вес
	бар	psi		бар	л/мин	м³/ч						куб. фут/м	°C	Фильтр на входе	
ADS 1	16	232	7,0	114	7	4,1	-40	н/п	C 7	Встроены в осушитель	3/8"	281	92	445	13
ADS 2	16	232	7,0	168	10	5,9	-40	н/п	C 7		3/8"	281	92	504	14
ADS 3	16	232	7,0	282	17	10	-40	н/п	C 7		3/8"	281	92	635	17
ADS 4	16	232	7,0	426	26	15,3	-40	н/п	C 7		3/8"	281	92	815	20
ADS 7	16	232	7,0	708	42	24,7	-40	н/п	C 7		3/8"	281	92	1065	24
ADS 10	16	232	7,0	990	59	34,7	-40	н/п	C 15		1/2"	281	92	1460	31
ADS 20	14,5	210	7,0	1920	115	67,7	-40	н/п	C 21	S 21	1/2"	550	242	998	64
ADS 24	14,5	210	7,0	2400	144	84,8	-40	н/п	C 30	S 30	1"	550	242	998	64
ADS 27	14,5	210	7,0	2700	162	95,3	-40	н/п	C 30	S 30	1"	550	242	1243	78
ADS 36	14,5	210	7,0	3900	234	138	-40	н/п	C 48	S 48	1"	550	242	1611	98
ADS 42	14,5	210	7,0	4500	270	159	-40	н/п	C 48	S 48	1"	550	358	998	133
ADS 55	14,5	210	7,0	5400	324	191	-40	н/п	C 84	S 84	1 1/2"	550	358	1243	158
ADS 60	14,5	210	7,0	6300	378	222	-40	н/п	C 84	S 84	1 1/2"	550	358	1611	256
ADS 80	14,5	210	7,0	7800	468	275	-40	н/п	C 84	S 84	1 1/2"	550	358	1611	256
ADS 95	14,5	210	7,0	9600	576	339	-40	н/п	C 114	S 114	1 1/2"	550	520	1611	310
ADS 105	14,5	210	7,0	11400	684	403	-40	н/п	C 114	S 114	1 1/2"	550	520	1611	310
ADS 110	11	159	12,5	10800	684	381	-40	G 114	C 114	S 114	1 1/2"	1040	840	1760	445
	14,5	210	7,0	12900	774	456	-40								
ADS 130	11	159	12,5	13200	792	466	-40	G 156	C 156	S 156	1 1/2"	1040	840	1760	445
	14,5	210	7,0	15900	954	561	-40								
ADS 180	11	159	12,5	18000	1080	636	-40	G 216	C 216	S 216	2"	1046	894	1876	600
	14,5	210	7,0	21600	1296	763	-40								
ADS 215	11	159	12,5	21600	1296	763	-40	G 216	C 216	S 216	2"	1100	923	1914	650
	14,5	210	12,5	25800	1548	911	-40								

① Исходные условия: Рабочее давление: см. таблицу технических характеристик / Рабочая температура: 35 °C / Относительная влажность: 100 %

② Фильтры поставляются в комплекте, но не установлены на осушитель: ADS 1-10: фильтры могут поставляться установленными непосредственно на осушитель. ADS 20-215: фильтры необходимо устанавливать на трубопровод воздушной системы.

В условиях, отличающихся от стандартных, используйте таблицу поправочных коэффициентов, приведенную ниже.

## Поправочные коэффициенты

Поправочные коэффициенты	ADS/14,5 или 16 бар (макс. рабочее давление)															
	Давление воздуха на входе — бар		4	5	6	7	8	9	10	11	12	13	14	14,5	15	16
ADS 1 – ADS 10			0,62	0,75	0,87	1	1,12	1,25	1,37	1,5	1,62	1,75	1,87	1,93	2	2,12
ADS 20 – ADS 105			0,62	0,75	0,87	1	1,12	1,25	1,37	1,5	1,62	1,75	1,87	1,93		

Поправочные коэффициенты	ADS/11 бар (макс. рабочее давление)										ADS/14,5 бар (макс. рабочее давление)				
	Давление воздуха на входе — бар		4	5	6	7	8	9	10	11	11	12,5	13	14	14,5
ADS 110 – ADS 215			0,47	0,68	0,84	1	1,1	1,2	1,3	1,38	0,89	1	1,04	1,11	1,15

Поправочные коэффициенты	Температура воздуха на входе, °C						
	20	25	30	35	40	45	50
ADS 1 – ADS 10	1,07	1,06	1,04	1	0,88	0,78	0,55
ADS 20 – ADS 105	1	1	1	1	0,84	0,71	0,55

Поправочные коэффициенты	Температура воздуха на входе, °C	
	-40	-70
ADS 1 – ADS 215	1	0,7

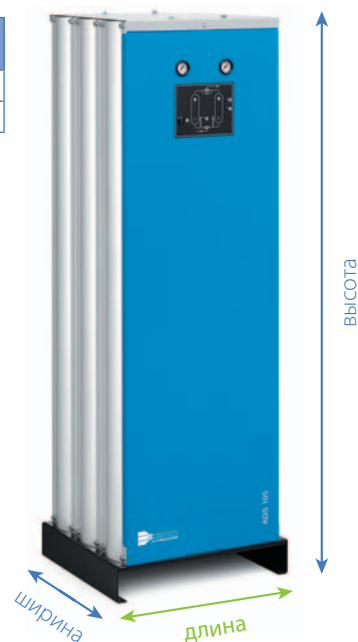



## Преимущества для пользователя

### Стабилизация давления

Преимущество для пневматических инструментов, использующих сжатый воздух

### Хранение

В случае высокой потребности в воздухе

### Легкое управление и установка

- Совместимо с любыми компрессорными технологиями
- Удобный для пользователя коммуникационный дисплей, обеспечивающий индикацию качества воздуха и требований к техническому обслуживанию
- Готово к установке; снабжено встроенной системой фильтрации (ADS 1 - 10)
- Компактное оборудование, устанавливаемое в минимальном пространстве

### Увеличение срока службы, повышение надежности и функциональности вашего компрессора

- Уменьшение пульсаций
- Сокращение скорости
- Снижение температуры
- Отделение конденсата

### Применение

Подходят для использования в любых областях применения сжатого воздуха.

- Возможность использования в качестве резервуара для хранения в случае высокой потребности в воздухе
- Стабилизация перепадов давления и обеспечение непрерывной подачи воздуха
- Предварительное отделение и сброс конденсата

## Воздушные ресиверы

### Окрашенные ресиверы

Окрашенные ресиверы применяются в большинстве областей, в которых на подачу воздуха не оказывают влияния погодные условия и идеальная чистота воздуха не является обязательным требованием. Окрашивание обеспечивает защиту от коррозии.

### Оцинкованные ресиверы

Оцинкование применяется для защиты стали от коррозии. Процесс прост: ресивер полностью погружается в ванну с жидким цинком, в результате цинк равномерно покрывает стенки ресивера, обеспечивая защиту стали.



## Как выбрать ресивер?

Нет одной общей рекомендации, так как в некоторых областях применения в связи с различиями в организации процесса необходимы воздушные ресиверы большего размера.

Но существуют **два метода**, которые могут помочь с расчетом:

- Объем воздушного ресивера должен составлять как минимум 1/4 от общего объема подачи воздуха в м<sup>3</sup>/мин.
- Исходя из мощности двигателя компрессора можно рассчитать объем:

- Мощность двигателя в л.с. x 30
- Пример: если вы используете винтовой компрессор мощностью 10 л.с., то объем вашего воздушного ресивера должен составлять как минимум 300 литров

Правильный выбор объема ресивера обеспечивает следующие преимущества в процессе эксплуатации компрессора:

- снижение расхода электроэнергии во время работы без нагрузки
- бесперебойность работы
- сокращение механической нагрузки на некоторые компоненты.

## Окрашенные ресиверы

Объем (л)	100	200	270	500	500	720	900
Давление (бар)	11	11	11	11	16	10,8	11
Диаметр Ø	370	446	500	600	600	750	800
Общая высота (мм)	1172	1570	1668	2055	2055	2030	2120
Высота (мм)	124	174	170	155	155	150	130
a	3/4"	1"	1"	1"	1"	1"	1 1/2"
b	3/4"	1"	1"	1"	1"	1"	1 1/2"
c	3/8"	3/8"	3/8"	3/8"	-	3/8"	3/8"
d	3/8"	3/8"	-	-	3/8"	3/8"	3/8"
e	1/2"	1/2"	1/2"	2"	2"	2"	2"
f	1/2"	1/2"	1/2"	2"	2"	2"	2"
Длина (мм)	298	397	599	775	775	895	860
Глубина (мм)	998	1222	1304	1560	1560	1560	1780
Тип поставляемого комплекта	1	2	3	4	5	4	6
Масса (кг)	37	51	62	127	159	180	200
Нормы и стандарты	87/404/CE						

## Оцинкованные ресиверы

Объем (л)	100	200	270	500	500	720	900
Давление (бар)	11	11	11	11	16	10,8	11
Диаметр Ø	370	430	500	600	600	790	790
Общая высота (мм)	1229	1601	1685	2077	2120	1863	2213
Высота (мм)	176	196	192	174	175	200	200
a	3/4"	3/4"	3/4"	1 1/2"	2"	1 1/2"	2"
b	3/4"	3/4"	3/4"	1 1/2"	2"	1 1/2"	2"
c	3/8"	3/4"	3/4"	3/4"	3/4"	3/4"	3/4"
d	3/8"	3/8"	3/8"	3/8"	3/8"	3/8"	3/8"
e	2"	1 1/4"	1 1/4"	1 1/4"	2"	1 1/4"	1 1/4"
f	2"	1 1/4"	1 1/4"	1 1/4"	2"	1 1/4"	1 1/4"
Длина (мм)	447	397	442	689	485	690	800
Глубина (мм)	1055	1357	1422	1689	1745	1440	1800
Тип поставляемого комплекта	1	A	A	A	C	A	A
Масса (кг)	40	55	66	143	176	184	209
Нормы и стандарты	87/404/CE			97/23/CE(PED)		87/404/CE	

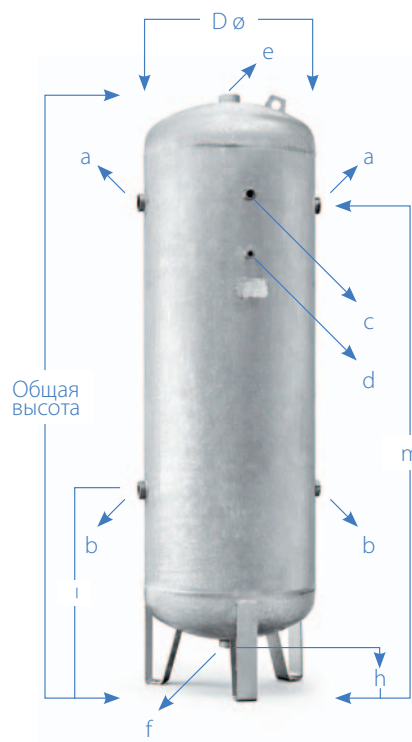



## Преимущества для пользователя

### Повысьте качество и производительность

- Очищайте сжатый воздух, устраняя загрязнения маслом и пылью
- Более высокое качество конечной продукции
- Увеличьте общую производительность предприятия

### Сократите расходы

- Продлите срок службы своего производственного оборудования
- Сократите потенциальные простои
- Проводите ежегодное техническое обслуживание для обеспечения оптимальных рабочих показателей

### Простота эксплуатации и установки

- Совместимо с любой компрессорной технологией
- Возможна установка в сжатые сроки и в составе действующих сетей
- Дополнительное устройство регистрации падения давления (индикатор/датчик) для оповещения о необходимости замены картриджа
- Замена картриджа выполняется мгновенно
- Не требуется электроснабжение

## Риски, которых вы избегаете

### Наличие примесей в сжатом воздухе может вызвать:

- Повреждение распределительных магистралей и повышение риска утечки
- Существенное увеличение затрат на обслуживание
- Снижение эффективности и срока службы пневматических устройств
- Ухудшение качества конечной продукции
- Ограничение надежности производственного процесса и всех его компонентов
- Сокращение общей прибыльности

## МАГИСТРАЛЬНЫЕ ФИЛЬТРЫ 7-405

### Насколько чист ваш сжатый воздух?

Атмосферный воздух обычно содержит ряд примесей, таких как пыль, углеводороды в разных формах и водяной конденсат. Попадая в компрессор, они сжимаются и передаются дальше по линии вместе с частицами масла. Эти загрязняющие вещества взаимодействуют друг с другом и могут образовывать абразивные и едкие эмульсии, способные вызвать износ и коррозию в установленном далее оборудовании.

Решения по подготовке качественного воздуха удаляют такие загрязнения из сжатого воздуха.

Обеспечьте защиту вашей установки по производству сжатого воздуха от:



Влаги



Частиц



Масла



Углеводородов



Масла



Бактерий

### Фильтры Sessato поддерживают вашу воздухораспределительную сеть в отличном состоянии!

В любой сети распределения сжатого воздуха необходима установка одного или более фильтров. С их помощью обеспечивается более высокое качество воздуха, что благотворно влияет на эффективность всей вашей сети сжатого воздуха, включая следующие за фильтрами осушители, воздухопроводы и пневматические инструменты. Рекомендуется осуществлять фильтрацию на разных ступенях, используя два или три фильтра.

Применение всего одного фильтра может вызвать насыщение фильтра и потерю давления воздуха, что негативно отразится на качестве воздуха или приведет к преждевременной замене фильтрующих элементов.







Попадание загрязненного сжатого воздуха в воздушную сеть ведет к ряду рисков. Практически в любых условиях применения это может вызвать существенное снижение рабочих показателей, а также увеличение затрат на обслуживание, связанных как с фактическими ремонтными работами, так и с потерями производительности. Инновационные фильтры Sessato рассчитаны на то, чтобы экономично обеспечивать непревзойденное качество воздуха и отвечать постоянно ужесточающимся требованиям к качеству. Их разработка и испытание полностью проведены в соответствии со стандартами ISO.



## ЛИНЕЙКА ФИЛЬТРОВ G

Коалесцентные фильтры для общей защиты, удаления твердых частиц, воды и масла в виде аэрозоля.

Эффективность общей массы: 99 %

*Для оптимального фильтрования перед фильтром G следует предусотреть водоотделитель.*



## ЛИНЕЙКА ФИЛЬТРОВ C

Высокоэффективные коалесцентные фильтры удаляют твердые частицы, воду и масло в виде аэрозоля.

Общая эффективность массы: 99,9%

*Для оптимального фильтрования перед фильтром C следует в обязательном порядке установить фильтр G.*



## ЛИНЕЙКА ФИЛЬТРОВ V

Фильтр с активированным углем для удаления паров масла и запаха углеводородов с максимальным содержанием остаточного масла 0,003 мг/м<sup>3</sup> (0,003 промилле).

Срок службы 1000 часов



## ЛИНЕЙКА ФИЛЬТРОВ S

Фильтры частиц для защиты от пыли.

Эффективность: 99,81 % для частиц с наибольшей проникающей способностью.

(MPPS = 0,1 микрон)

*Перед фильтром S необходимо в обязательном порядке устано вить осушитель.*



## ЛИНЕЙКА ФИЛЬТРОВ D

Высокоэффективные фильтры частиц для защиты от пыли.

Эффективность: 99,97 % для частиц с наибольшей проникающей способностью.

(MPPS = 0,06 микрон)

*Перед фильтром D необходимо в обязательном порядке установить фильтр S, а также, как правило, осушитель адсорбционного типа.*



## ЛИНЕЙКА ФИЛЬТРОВ P

Коалесцентные фильтры грубой очистки и фильтры частиц для общей фильтрации. Удаляют твердые частицы, пыль, жидкость и масло в виде аэрозоля.

Общая эффективность массы: 90 %

## Типовые установки

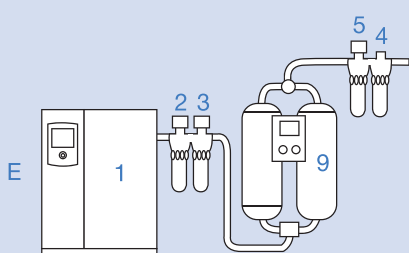
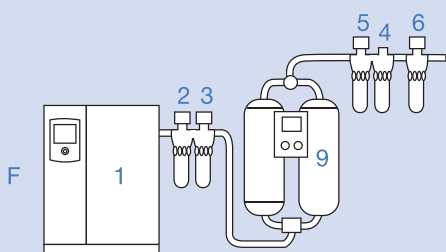
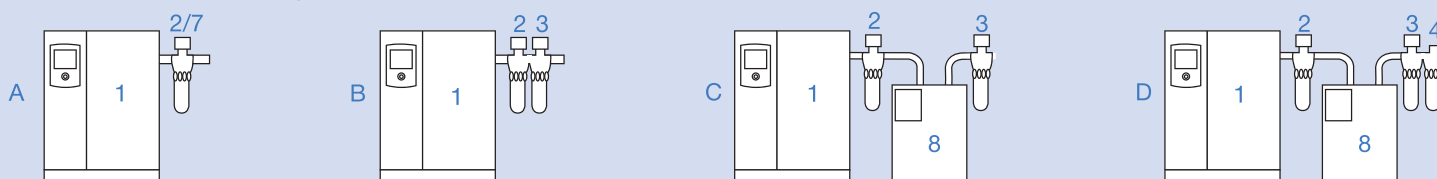

**A.** Общая защита  
(чистота воздуха по ISO 8573-1: фильтр G, класс 2:-3 и фильтр P, класс 4:-3)

**B.** Общая защита и сниженная концентрация масла  
(чистота воздуха по ISO 8573-1: класс 1:-2)

**C.** Общая защита с пониженной точкой росы  
(чистота воздуха по ISO 8573-1: класс 1:4:2)

**D.** Общая защита с пониженной точкой росы и концентрацией масла  
(чистота воздуха по ISO 8573-1: класс 1:4:1)

**E.** Высокое качество воздуха с крайне низкой точкой росы  
(чистота воздуха по ISO 8573-1: класс 2:2:1)

**F.** Высокое качество воздуха с крайне низкой точкой росы  
(чистота воздуха по ISO 8573-1: класс 1:2:1)

1. Компрессор с концевым охладителем

2.

3.

4.

5.

6.

7.

8.

9.

2. Фильтр G

3.

4.

5.

6.

7.

8.

9.

3. Фильтр C

4.

5.

6.

7.

8.

9.

4. Фильтр V

5.

6.

7.

8.

9.

5. Фильтр S

6.

7.

8.

9.

6. Фильтр D

7.

8.

9.

7. Фильтр P

8.

9.

8. Рефрижераторный осушитель

9.

10.

11.

12.

13.

14.

15.

9. Осушитель адсорбционного типа

10.

11.

12.

13.

14.

15.

Рекомендуется всегда устанавливать ресивер

# РЕШЕНИЯ ДЛЯ ЛЮБОГО КАЧЕСТВА ВОЗДУХА

Качество воздуха, необходимое на разных ступенях типовой системы сжатого воздуха, отличается. За счет предложения широкой линейки фильтров компания Сессато может всегда подобрать модель, соответствующую вашим потребностям, гарантируя удаление всех типов загрязнений и снижение затрат до абсолютного минимума.

	S	D	G	C	P	V
Тип фильтра	Твердые частицы	Твердые частицы	Аэрозоль масла и твердые частицы	Аэрозоль масла и твердые частицы	Аэрозоль масла и твердые частицы	Пары масла
Метод испытания	ISO 12500-3	ISO 12500-3	ISO 12500-1 ISO 8573-2	ISO 12500-1 ISO 8573-2	ISO 12500-1 ISO 12500-3 ISO 8573-2	ISO 8573-5
Концентрация масла на входе (мг/м <sup>3</sup> )	н/д	н/д	10	10	10	0,01
Эффективность (% при МППС)	(МППС=0,1 мкм) 99,81	(МППС=0,06 мкм) 99,97	н/д	н/д	(МППС = 0,1 мкм) 89,45	н/д
Эффективность (% при 1 мкм)	99,97	99,999	н/д	н/д	94,19	н/д
Эффективность (% при 0,01 мкм)	99,87	99,992	н/д	н/д	93,63	н/д
Максимальный вынос масла (мг/м <sup>3</sup> )	н/д	н/д	0,1	0,01	1	0,003
Перепад давления сухого воздуха (мбар)	120	140	н/д	н/д	85	160
Перепад давления влажного воздуха (мбар)*	н/д	н/д	205	240	115	н/д
Перепад давления влажного воздуха, в типовой компрессорной установке	н/д	н/д	185	200	н/д	н/д
Обслуживание элемента	Через 4000 рабочих часов, 1 год или после падения давления > 350 мбар	Через 4000 рабочих часов, 1 год или после падения давления > 350 мбар	Через 4000 рабочих часов или 1 год	Через 4000 рабочих часов или 1 год	Через 4000 рабочих часов или 1 год	Через 1000 рабочих часов (при 20 °С) или 1 год
Необходимое предварительное оборудование	–	S	влагоотделитель	G	–	G и C

\* Концентрация масла на входе = 10 мг/м<sup>3</sup>

## Таблица технических данных

	Номинальная пропускная способность*		Максимальное давление	Соединения/ резьба	Размеры			Свободное пространство для замены картриджа	Масса
	л/мин	м <sup>3</sup> /ч			A	B	C		
ФИЛЬТР 7	720	43	16	3/8"	90	21	228	75	1
ФИЛЬТР 15	1500	90	16	1/2"	90	21	228	75	1,1
ФИЛЬТР 21	2100	126	16	1/2"	90	21	283	75	1,3
ФИЛЬТР 30	3000	180	16	3/4"	110	27,5	303	75	1,9
ФИЛЬТР 30	3000	180	16	1"	110	27,5	303	75	1,9
ФИЛЬТР 48	4800	288	16	1"	110	27,5	343	75	2,1
ФИЛЬТР 84	8400	504	16	1 1/2"	140	34	449	100	4,2
ФИЛЬТР 114	11400	684	16	1 1/2"	140	34	532	100	4,5
ФИЛЬТР 156	15600	936	16	1 1/2"	140	34	532	100	4,6
ФИЛЬТР 216	21600	1296	16	2"	179	50	618	150	6,9
ФИЛЬТР 216	21600	1296	16	2 1/2"	179	50	618	150	6,9
ФИЛЬТР 315	31500	1890	16	3"	210	57	720	200	11,0
ФИЛЬТР 405	40500	2430	16	3"	210	57	890	200	12,6



\* Нормальные условия: давление 7 бар (102 фунта/кв. дюйм). Максимальная рабочая температура 66 °С и 35 °С только для серии V. Минимальная рабочая температура 1 °С

Давление на входе (бар)	1	2	3	4	5	6	7	8	10	12	14	16
Давление на входе (фунты/кв. дюйм)	15	29	44	58	72,5	87	102	116	145	174	203	232
Поправочный коэффициент	0,38	0,53	0,65	0,75	0,83	0,92	1	1,06	1,2	1,31	1,41	1,5

Для получения других значений давления сжатого воздуха на входе умножьте пропускную способность фильтра на следующие поправочные коэффициенты



## Преимущества для пользователя

### Повысьте качество и производительность

- Очищайте сжатый воздух, устраняя загрязнения маслом и пылью
- Более высокое качество конечной продукции
- Увеличьте общую производительность

### Сократите расходы

- Продлите срок службы своего производственного оборудования
- Сократите потенциальные простои
- Проводите ежегодное техническое обслуживание для обеспечения оптимальных рабочих показателей

### Простота эксплуатации и установки

- Совместимо с любой компрессорной технологией
- Возможна установка в сжатые сроки и в составе действующих сетей
- Дополнительное устройство регистрации падения давления (индикатор/датчик) для оповещения о необходимости замены картриджа
- Замена картриджа выполняется мгновенно
- Не требуется электроснабжение

## Риски, которых вы избегаете

### Наличие примесей в сжатом воздухе может вызвать:

- Повреждение распределительных магистралей и повышение риска утечки
- Существенное увеличение затрат на обслуживание
- Снижение эффективности и срока службы пневматических устройств
- Ухудшение качества конечной продукции
- Ограничение надежности производственного процесса и всех его компонентов
- Сокращение общей прибыльности

## Влагомаслоотделители

В процессе производства сжатого воздуха из компрессора выделяется большое количество конденсата, содержащего масло и другие загрязняющие вещества.

Слив конденсата, содержащего масло и другие загрязняющие вещества, в канализацию или окружающую среду запрещен, так как даже небольшое количество загрязняющих веществ может вызвать обширное загрязнение территории. Сбор и утилизация конденсата — достаточно сложный и дорогостоящий процесс.

Ceccato Aria Compressa S.p.A. предлагает уникальные решения по очистке конденсата: FOD. Простое решение серьезной проблемы. Приобретая FOD, Вы защищаете и сохраняете природу. Влаго-маслоотделитель FOD легок в установке и работает без электричества. Масло отделяется из воды с помощью системы, состоящей из нескольких ступеней сепарации.

Модель	Производительность л/мин*	Труба $\varnothing$		Длина мм	Ширина мм	Высота мм	Масса кг
		На входе "	На выходе "				
<b>Влаго-маслоотделитель для пневмосети без осушителя</b>							
FOD 21	1800	1x 1/2 "	1x 1/2 "	470	165	600	4
FOD 57	4720	2x 1/2 "	1x 1/2 "	680	255	750	13
FOD 87	7000	2x 1/2 "	1x 1/2 "	680	255	750	15
FOD 213	17400	2x 3/4 "	1x 3/4 "	750	546	900	25
FOD 360	30400	2x 3/4 "	1x 3/4 "	750	546	1030	26
FOD 495	40800	2x 3/4 "	1x 3/4 "	945	650	1100	28
FOD 720	58250	2x 3/4 "	1x 3/4 "	945	695	1100	30
FOD 1440	116500	2x 3/4 "	1x 3/4 "	945	1185	1100	60
<b>Влаго-маслоотделитель для пневмосети с осушителем</b>							
FOD 21	1400	1x 1/2 "	1x 1/2 "	470	165	600	4
FOD 57	3800	2x 1/2 "	1x 1/2 "	680	255	750	13
FOD 87	5800	2x 1/2 "	1x 1/2 "	680	255	750	15
FOD 213	14200	2x 3/4 "	1x 3/4 "	750	546	900	25
FOD 360	24200	2x 3/4 "	1x 3/4 "	750	546	1030	26
FOD 495	33000	2x 3/4 "	1x 3/4 "	945	650	1100	28
FOD 720	47250	2x 3/4 "	1x 3/4 "	945	695	1100	30
FOD 1440	94450	2x 3/4 "	1x 3/4 "	945	1185	1100	60

\*Производительность компрессора, л/мин



## Циклонные сепараторы

Циклонный сепаратор СКЛ-В был разработан для отделения воды и влаги от сжатого воздуха. Более того, можно утверждать, что благодаря передовой конструктивной схеме циклонного сепаратора СКЛ-В его эффективность по удалению как водной среды, так и влаги из сжатого воздуха равна 99,9 %. Также одним из преимуществ нового СКЛ-В является то, что в его конструкции отсутствуют движущиеся части, следовательно, отсутствует механический износ. Максимальное рабочее давление 16 бар, и производительность от 120 до 2,000 м<sup>3</sup>/ч в зависимости от модели. Дополнительно доступен индикатор уровня конденсата, который отображает уровень конденсата в сепараторе. Для слива конденсата мы рекомендуем автоматическую дренажную систему типа АОК16 (для более компактных сепараторов), АОК20 (для более крупных сепараторов) или же одну из доступных электронных дренажных систем.

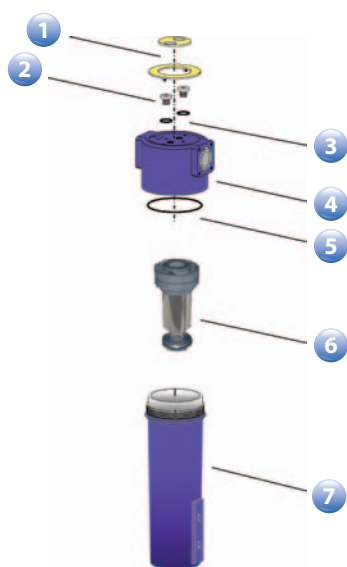

Элементы циклонного сепаратора:

- 1 – пластмассовая пластина
- 2 – латунный винт
- 3 – O-образное кольцо
- 4 – головка фильтра
- 5 – O-образное кольцо
- 6 – циклонная втулка СКЛ-В
- 7 – корпус фильтр

### Технические данные

Модель	Производительность м <sup>3</sup> /час	Соединительный диаметр "	Давление бар
СКЛ 005В	120	3/8	16
СКЛ 007В	155	1/2	16
СКЛ 010В	235	3/4	16
СКЛ 018В	365	1	16
СКЛ 047В	770	1 1/2	16
СКЛ 094В	1280	2	16
СКЛ 150В	2460	2 1/2	16



## »»» Конденсатоотводчики

### Интеллектуальные конденсатоотводчики серии LD200-203

В новой серии LD применяются уровневые конденсатоотводчики. По сравнению с традиционными таймерными они имеют ряд преимуществ.

Уровневый конденсатоотводчик	Таймерный конденсатоотводчик
Сбрасывает только воду, без сжатого воздуха	Компактный
Энергоэффективный	Сбрасывает воду вместе со сжатым воздухом
Бесшумный и экологичный	Увеличивает стоимость производства сжатого воздуха
	Шумный



### Технические данные

Модель	Макс. рабочее давление	Макс. производительность компрессора	Макс. производительность осушителя	Макс. производительность фильтра	Напряжение	Выход воздуха	Д	В	Ш	Вес
	бар (psi)									
LD 200	16 (232)	15	30	150	230/50-60/1	1x1/2" M BSP	132	132	164	0,7
LD 202	16 (232)	30	60	300			132	192,4	224	1,2
LD 203	16 (232)	158	317	1583			132	208	239,6	2,8



### Механический поплавковый конденсатоотводчик серии G120

- недорогой
- не требует электричества
- применим в пожаро-взрывоопасных зонах
- максимальная производительность компрессора 15 м³/мин



### Таймерный конденсатоотводчик серии E200

- недорогой
- компактный
- напряжение 230/50/1 Вт/Гц/ф
- максимальная производительность компрессора 16 м³/мин





## Преимущества для пользователя

### Снижение эксплуатационных затрат

- Оптимизация энергопотребления благодаря регулировке подачи воздуха в соответствии с вашими нуждами
- Энергосбережение за счет:
  - программируемых циклов разгрузки;
  - измерения давления в воздушной сети, без каскада;
  - возможности снизить диапазон давления до 0,1 бар;
  - снижения давления на 1 бар, что позволит сократить энергопотребление на 7 %;
  - снижения давления на 1 бар, что позволит сократить утечки на 13 %.

### Эффективное управление работой

- Центральный пульт управления
- Простой и наглядный графический дисплей
- Возможность контроля и управления в режиме онлайн

### Интеллектуальная система контроля

- Визуальный контроль работы компрессорной
- Выбор компрессора «оптимального» размера
- Выравнивание рабочих часов, их распределение между разными компрессорами с одинаковым приоритетом
- Возможность добавления дополнительных часов для новых машин

“ Идеальное решение для контроля энергопотребления ”

“ Снижение расходов и нергосбережение ”

## ECOntrol 6

Более 70 % эксплуатационных затрат в течение срока службы компрессора — затраты на потребляемую энергию. Поэтому так важно грамотно контролировать работу пневматической сети. В результате, вы сможете сэкономить благодаря энергосбережению, сокращению времени простоя, эксплуатационных затрат и улучшению качества вашей продукции.

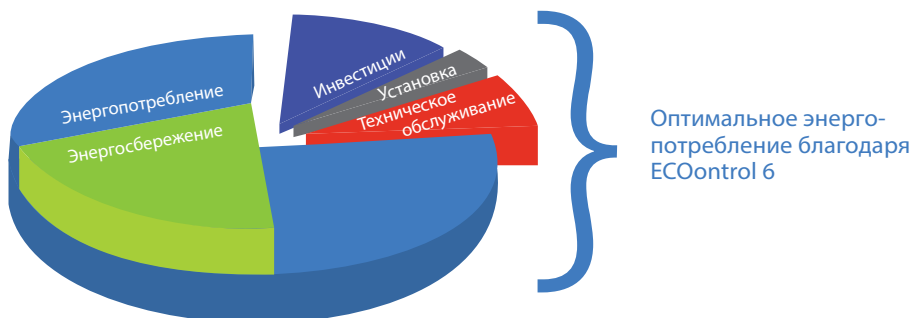

ECOntrol 6 определяет ваши потребности в сжатом воздухе и в соответствии с ними регулирует подачу воздуха. Такое оптимизированное энергопотребление гарантирует значительную экономию.

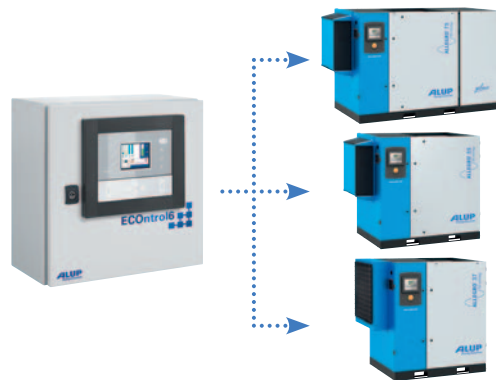

✓ Улучшите эффективность вашей пневматической сети

✓ Простой и четко организованный процесс

✓ Регулировка подачи воздуха в соответствии с вашими потребностями экономит ваши деньги

Способность оптимально управлять вашим компрессором или компрессорной станцией даст вам немало преимуществ. С нашей системой центрального управления ECOntrol 6 вы сможете эффективно отслеживать данные и управлять одним или несколькими компрессорами, что позволит вам улучшить общую производительность всей системы. С помощью простого и четко организованного процесса сжатия воздуха ECOntrol 6 повышает окупаемость вашей пневматической сети.

## Система контроля в режиме онлайн

ECOntrol 6 позволяет контролировать и управлять всей вашей пневматической сетью в режиме онлайн. В число функций входят индикация состояния, предупреждение об аварийном отключении компрессора и график технического обслуживания.



## Рекуператор энергии Energy Box

Выделяемое компрессором большое количество тепла можно использовать повторно для других процессов, где требуется подогрев воды. Это означает значительное сокращение расходов на энергию от 80 до 93 % электроэнергии преобразуется в тепло и теряется в результате излучения. До 90 % этой энергии можно рекуперировать и использовать для других целей. Это достигается путем простого подключения к компрессору рекуператора ENERGY BOX. Количество рекуперированной энергии (тепла) зависит от размеров компрессора и коэффициента использования (количество часов в год). Тепло можно преобразовать в полезную работу по нагреву воздуха или воды.

### Как работает рекуперация

Масло в винтовых маслозаполненных компрессорах поглощает теплоту сжатия. Перед подачей в маслоохладитель горячее масло проходит через теплообменник внутри Energy Box, где тепло передается в водяной контур. При этом можно получать температуру воды до 90 °С. Получаемую нагретую воду можно использовать для всех областей применения, где требуется горячая вода: в бойлерах, умывальных комнатах, душах, системах обогрева, в процессах сушки, питания турбин ...

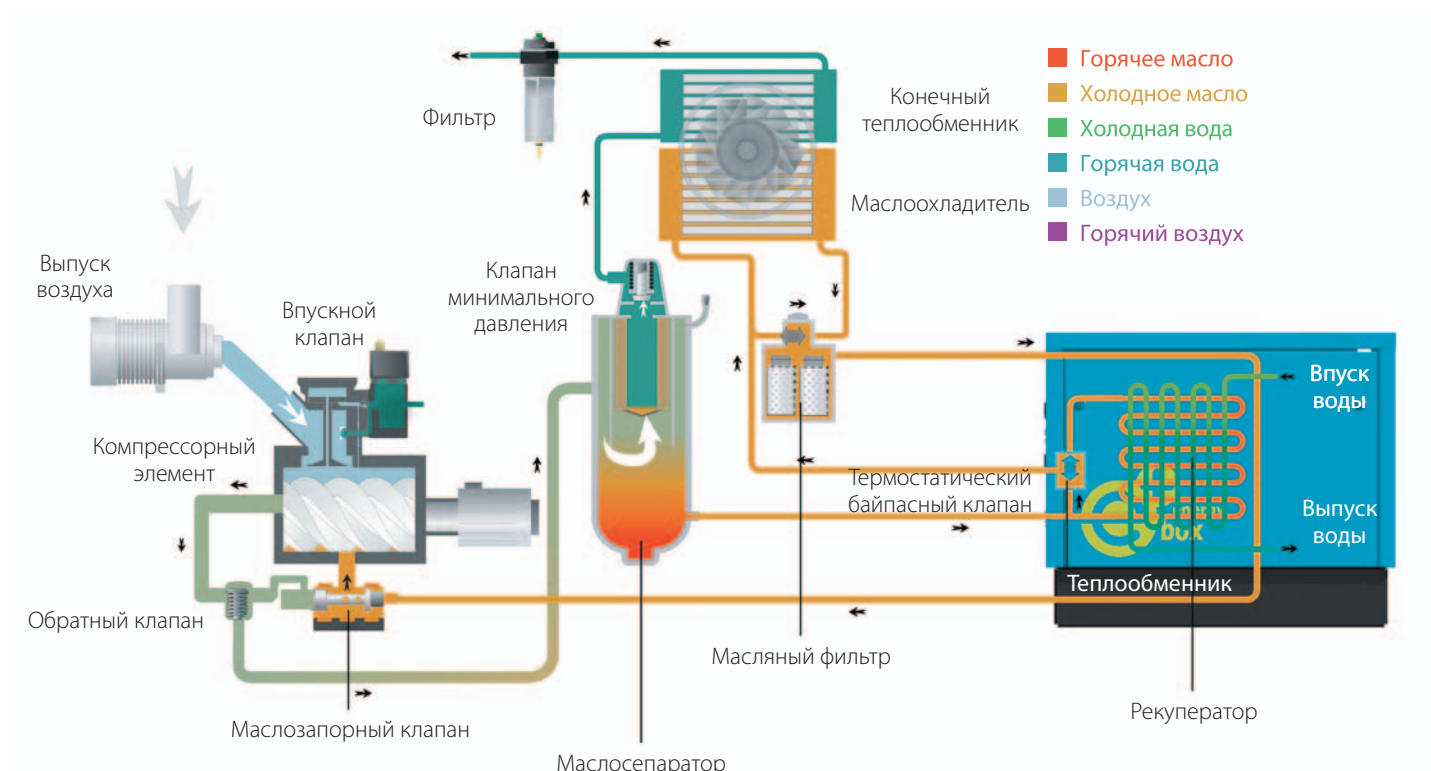

### Габаритные размеры

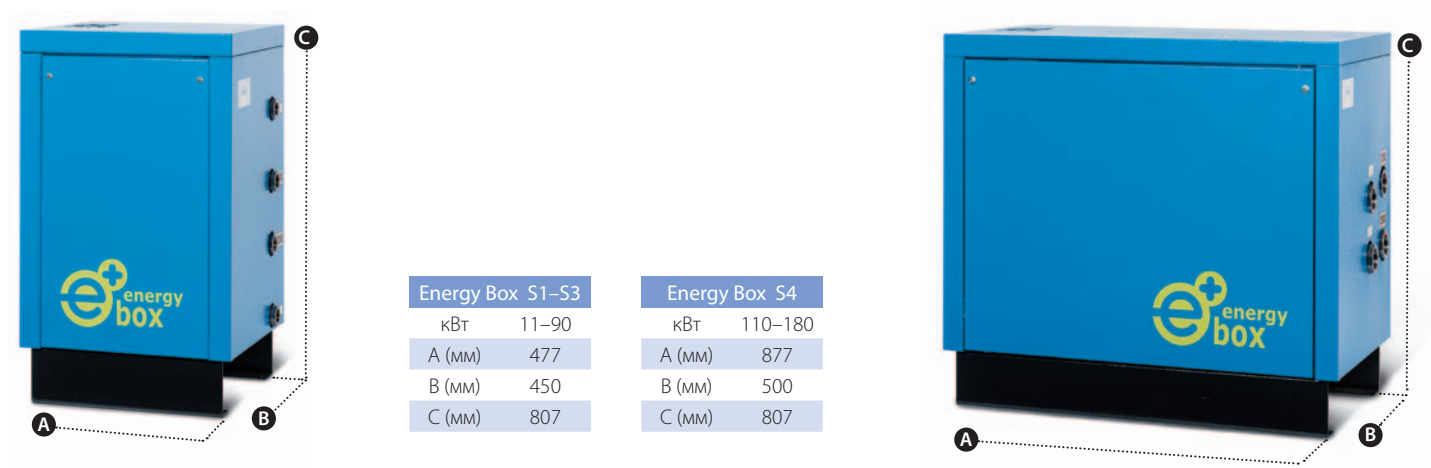

Выберите наиболее подходящий и начинайте экономить энергию!

## »»» AIRnet — воздушные магистрали высшего качества

AIRnet — система алюминиевых трубопроводов повторного применения разработана в соответствии с требованиями EN 13480-3, чтобы гарантировать высокую скорость, простоту и надежность распределения сжатого воздуха, азота и вакуума.

### ТРУБОПРОВОДЫ 20–25–40–50–63–80–100–158 mm



Применение	Сжатый воздух, азот и вакуум	Стандарт EN
Материал	Сплав прессованного алюминия, EN AW-6060 T6	EN 755-2
Коэффициент запаса прочности	4 для всех диаметров	
Рабочее давление	Макс. 16 бар(изб.) для 20–25–40–50–63–80–100–158 mm	
Рабочая температура	от -20 °C до 80 °C для 20–25–40–50–63–80–100–158 mm	
Уровень вакуума	13 мбар(абс.)	
Точка росы	Минимально допустимая точка росы под давлением: -70 °C	
Внешняя обработка	Полиэстеровая порошковая краска (сертифицирована по QUALICOAT)	
Внутренняя обработка	Конверсионная обработка без использования хрома	
Цвета	Синяя RAL 5012 и зеленая RAL 6018 (только 20–25 mm)	



### ФИТТИНГИ 20–25–40–50 mm (серии PF)

Соединение	Технология «Push to fit» (установка надавливанием)	Стандарт EN
Материалы	Разработанный полимер PA6–GF30 для усиления стекловолокна Алюминий, литой под высоким давлением, EN AC-46100 Ковкий сплав алюминия, EN AW-6082	EN 1706 EN 755-2
Штуцер с уплотнением	NBR 70 Sh A (покрытие PTFE на уплотнениях трубопроводов)	



### ФИТТИНГИ 63–80 mm

Соединение	Технология Torque to grip (передача крутящего момента на рукоятку)	Стандарт EN
Материалы	Алюминий, литой под высоким давлением, EN AC-46100 Алюминий, кокильное литье, EN AC-43100 Ковкий сплав алюминия, EN AW-6082	EN 1706 EN 1706 EN 755-2
Штуцер с уплотнением	NBR 70 Sh A	



### ФИТТИНГИ 100 mm

Соединение	Технология болтового зажима	Стандарт EN
Материалы	Алюминий, кокильное литье, EN AC-43100 Прочная сталь с высоким пределом текучести для холодного формования, EN 1.0976	EN 1706 EN 10149-2
Штуцер с уплотнением	NBR 70 Sh A	



### ФИТТИНГИ 158 mm

Соединение	Технология болтового зажима	Стандарт EN
Материалы	Алюминий, кокильное литье, EN AC-43100 Нержавеющая сталь EN 1.4301	EN 1706 EN 10088-2
Штуцер с уплотнением	NBR 70 Sh A	



Технологии и инновации AIRnet разработаны с использованием технических знаний, полученных за более чем 140 лет работы в отрасли применения сжатого воздуха и производства соответствующего оборудования.

## AIRNET БЫСТРО И ПРОСТО УСТАНАВЛИВАЕТСЯ И ОТЛИЧАЕТСЯ УНИВЕРСАЛЬНОСТЬЮ ДЛЯ ПРИМЕНЕНИЯ В БУДУЩЕМ

### ВРЕМЯ И ИНСТРУМЕНТЫ

- Быстрые соединения не требуют токарных работ, нарезки резьбы, пайки или склеивания труб
- Не требуется использование тяжелых инструментов и машин
- Оборудование серии PF можно подключать к любой существующей сети с помощью переходников и штуцеров
- Оборудование серии PF собирается вручную. Достаточно слегка надавить на трубу, помещенную в фитинг



### МОДУЛЬНОСТЬ

- Легкие материалы обеспечивают простоту транспортировки и работы
- Модульная конструкция позволяет увеличивать длину и изменять конфигурацию трубопровода, чтобы удовлетворять новые потребности
- Компоненты взаимозаменяемы и могут быть повторно использованы после демонтажа
- Клапаны быстрого сброса давления легко устанавливаются как в горизонтальном, так и в вертикальном положении

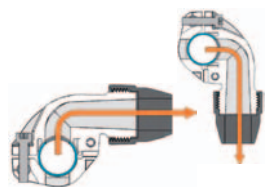

Клапаны быстрого сброса давления обеспечивают герметичность и защиту линии сброса от конденсата

## AIRNET — ЭТО НАДЕЖНЫЕ, БЕЗОПАСНЫЕ СИСТЕМЫ, НЕ ТРЕБУЮЩИЕ ТЕХНИЧЕСКОГО ОБСЛУЖИВАНИЯ

### УСТОЙЧИВОЕ РАЗВИТИЕ

- Оптимизированная внутренняя конструкция сводит к минимуму сопротивление потоку и падение давления в фитингах.
- Низкий коэффициент трения и бесшовные соединения сводят к минимуму падение давления в сети трубопроводов.
- Непревзойденная технология уплотнения гарантирует, что система герметична и отличается высокой производительностью на протяжении всего времени.
- Долговечные и устойчивые к коррозии материалы позволяют создать не требующую технического обслуживания систему.



### БЕЗОПАСНОСТЬ

- Коэффициент запаса прочности 4 для всех диаметров
- Контроль с помощью камеры и автоматическая сборка гарантируют отсутствие дефектов при производстве
- Пластиковые компоненты и крепежные скобы соответствуют требованиям UL 94 HB и UL 94 V-2 к пожаробезопасности
- Индикаторы момента затяжки гарантируют надлежащее крепление



Белые индикаторы момента затяжки (серия PF)



## Преимущества для пользователя

### Простой монтаж и техобслуживание

- Проложена проводка и предлагаются различные емкости ресиверов
- Быстроразъемные соединения
- Быстрое и простое техобслуживание с оригинальными запчастями

### Надежное качество

- Поршневые блоки с пониженной скоростью привода
- Конструкция с прочным ограждением ремня

### Широкий выбор моделей

- Правильный подбор для индивидуальных потребностей в сжатом воздухе
- Предлагаются модели для малой средней и длительной продолжительности работы
- Полномасштабное семейство моделей мощностью 2–10 л.с. от бытового (DIY) до промышленного применения

### Эффективность и долговечность

- Однофазный мотор малой мощности (прямой привод)
- Поршневые блоки с пониженной скоростью привода для снижения износа и шума (ременной привод)

### Защита сети сжатого воздуха

- Премиальные серии: FONOLIFE и FONO-COMPACT
- Широкий спектр моделей обеспечивает создание высококачественной станции сжатого воздуха, а также улучшение защиты сети сжатого воздуха от ржавчины, коррозии, износа и утечек

## BLUELINE PRO BELTAIR PRO FONOCOMPACT PRO

6–500 литров  
2–10 л.с.

Благодаря более 70 годам опыта в конструировании и производстве поршневых механизмов, компания Ceccato Aria Compressa устанавливает в высочайший стандарт в области качества и надежности.



## Поршневая технология

### Поршневой компрессор

Поршневой компрессор имеет один или несколько цилиндров с поршнями, приводимыми в действие мотором. Воздух всасывается в цилиндр, а затем сжимается на одной или нескольких ступенях до рабочего давления. После сжатия воздух проходит через выходной охладитель и поступает в воздушный ресивер.

### Области применения

Поршневые компрессоры, в основном, предназначены для небольшого потребления сжатого воздуха: одноступенчатые компрессоры примерно до 8 бар, а многоступенчатые версии — до 15 бар. Поршневые компрессоры не предназначены для непрерывной работы. Уровень нагрузки поршневого компрессора с воздушным охлаждением не должен превышать 60–70 % от максимальной.

После 2 минут работы компрессору необходима остановка не менее 1,5 минут. Рекомендуемое общее рабочее время компрессора не более 4 часов в день.

### Одноступенчатый компрессор

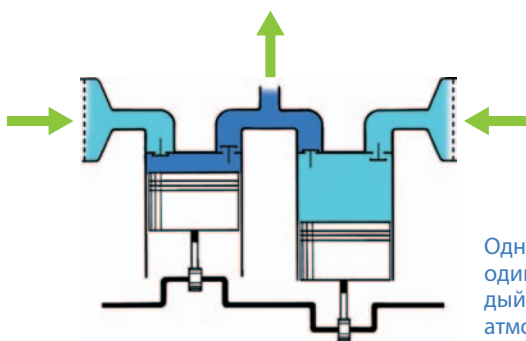

Одноступенчатый компрессор имеет один или несколько цилиндров, каждый из которых сжимает воздух от атмосферного давления до рабочего.

### Многоступенчатый компрессор

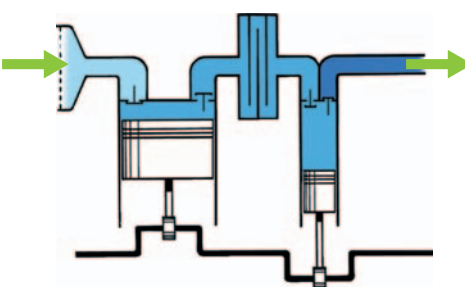

Многоступенчатый компрессор имеет один или несколько последовательно подключенных цилиндров, в которых воздух последовательно сжимается до конечного давления. Между ступенями сжимаемый воздух охлаждается наружным воздухом. Поэтому увеличивается эффективность (КПД) с достижением гораздо большего давления, чем в одноступенчатом компрессоре.

## Серия BLUELINE

Серия BLUELINE разработана для обеспечения качественной, надежной и эффективной работы в полупрофессиональных областях применения, где требуется стандартный рабочий цикл и периодическое использование сжатого воздуха. Портативные и мобильные, эти компрессоры свободно помещаются в легковой автомобиль и удовлетворяют всем требованиям непрофессиональных специалистов, ремесленников и мастеров.

### Прямой привод

Модели мощностью 2 л.с. с максимальным выходным давлением 8 бар поставляются с ресиверами трех емкостей.

#### Возможности

- Переключатель давления ВКЛ/ВЫКЛ
- Редуктор давления
- Модели с ручкой для транспортировки (6 литров) и колесами (24 и 50 литров)

#### Области применения

Обдувка • крепление гвоздями и скобами • накачка • любительская окраска • распыление воды

### Ременной привод

Модели мощностью 2 л.с. с максимальным выходным давлением 10 бар поставляются с ресиверами трех емкостей.

#### Возможности

- Переключатель давления ВКЛ/ВЫКЛ
- Поршневые блоки с пониженной скоростью привода
- Редуктор давления для полного контроля выходного давления
- Ручка, колеса и опора для легкого перемещения
- Пластиковое ограждение ремня для защиты и улучшения охлаждения

#### Области применения

Завинчивание • пневматический ударный гаечный ключ • мойка • дутье при ковке • плоскошлифовальная машина • окраска



## Серия BLUELINE PRO

Серия BLUELINE PRO создана для поставки технических решений с прямым приводом для небольших производств с повышенными требованиями к рабочему циклу, но при сохранении компактной конструкции и типовых затрат на обеспечение работы и техобслуживания.

### Прямой привод

Модели на 8 бар и 2 л.с. поставляются с 5 разными емкостями ресиверов. Модели 10 бар и 3 л.с. предложены в двух вариантах.

#### Возможности

- Алюминиевый блок с большими ребрами для улучшения охлаждения
- Переключатель давления ВКЛ/ВЫКЛ
- Редуктор давления с фильтром и прямым выходом
- V-образная конструкция блока
- Ручка для транспортировки (6 литров), колеса и опора (от 10 до 90 литров)
- Ручка для транспортировки (6 литров), колеса и опора (от 2 до 11 литров)
- Модель 2x11 создана с пневматическими колесами и раздвижной ручкой, чтобы обеспечить простое перемещение даже на улице. Имеется защитный кожух и нескользкий лоток для хранения инструмента.

#### Области применения

Обдувка • крепление гвоздями и скобами • окраска • мойка • легкая ковка • пневматический ударный гаечный ключ



## Серия BELTAIR PRO

Серия BELTAIR PRO стала эволюционным развитием наших профессиональных поршневых компрессоров с ременным приводом, добавляя в наше семейство продуктов еще больше функциональных возможностей и повышение эффективности. В серию входят одно- и двухступенчатые модели. Одноступенчатая технология предполагает большой диаметр цилиндра и ход, позволяющие работать на низкой скорости, достигая при этом важные преимущества в небольшом уровне шума и повышенном удобстве. Кроме того, снижаются рабочие температуры и уровень износа.

### Передвижные модели 11 бар

Поставляются модели от 2 до 5,5 л.с. с ресиверами 4 емкостей (до 200 литров), одно- или трехфазные.

#### Возможности

- Переключатель давления ВКЛ/ВЫКЛ для простого управления
- Редуктор давления для регулировки нужного выходного давления
- Ручка и колеса (включая направляющее) для простой транспортировки
- Стальное ограждение вентилятора для защиты
- Чугунные цилиндры для лучшего охлаждения
- Выходной охладитель для понижения температуры воздуха
- Поршневые блоки с пониженной скоростью привода

#### Области применения

Мытьё • плоскошлифовальная машина • профессиональный обдув • профессиональное закручивание • профессиональная порошковая окраска, ударный и трещоточный пневматические гаечные ключи



### Стационарные модели 11 бар

Поставляются модели от 4 до 10 л.с., от 270 до 500 литров (а также версия с вертикальным ресивером 270 литров) и версия с коробкой «звезда-треугольник».

#### Возможности

- Стальное ограждение вентилятора для защиты
- Чугунные цилиндры для лучшего охлаждения
- Выходной охладитель для понижения температуры воздуха

#### Для моделей мощностью от 5,5 л.с.:

- Входной фильтр с глушителем
- Промежуточный охладитель между двумя ступенями
- Низкая скорость вращения
- Комплект колес и ручка опционально поставляются для горизонтальных ресиверов 270 и 500 литров.

## Серия BELTAIR H PRO

### Стационарные модели 15 бар

В некоторых областях применения, например при накачке шин грузовиков, требуется высокое давление. Иногда необходимо давление более 12 бар из-за потерь давления в сети: наша серия BELTAIR H PRO на 15 бар удовлетворяет этим требованиям. Модели предлагаются от 4 до 10 л.с. с двумя ресиверами на 300 или 500 литров (а также вертикальный вариант на 270 литров).

#### Возможности

- Версия с коробкой «звезда-треугольник».
- Стальное ограждение вентилятора для защиты.
- Чугунные цилиндры для лучшего охлаждения.
- Выходной охладитель для понижения температуры воздуха.

Начиная с блоков 5,5 л.с.:

- Входной фильтр с глушителем.
- Промежуточный охладитель между двумя ступенями.
- Низкая скорость вращения.

Комплект колес и ручка опционально поставляются для горизонтальных ресиверов 300 и 500 литров.

#### Области применения

Мытьё • плоскошлифовальная машина • профессиональный обдув • профессиональное закручивание • профессиональная порошковая окраска • ударный и трещоточный пневматические гаечные ключи





## Серия FONOLIFE

Поршневые шумоизолированные компрессоры станут прекрасным выбором для монтажа в помещениях. Благодаря низкому уровню оставшихся шумов эти компрессоры можно устанавливать рядом с рабочим местом, что позволяет уменьшить длину трубопровода, а также снизить падение давления.

### Возможности

- Вертикальная конструкция для уменьшения занимаемой площади
- Легкий доступ к компонентам
- Контроль уровня масла через смотровое окно
- Низкая скорость вращения для повышенной надежности
- Панель управления с измерителем часов работы и переключателем электропитания



## Серия FONOCOMPACT PRO

Серия FONOCOMPACT PRO обеспечивает преимущества, аналогичные BELTAIR PRO, но дополнительно добавляет ограничение излучаемых шумов за счет изолирующего навеса, содержащего панель управления с измерителем часов работы и обеспечивающего легкий доступ для сервисного обслуживания.

Модели этой серии поставляются в разных конфигурациях:

### На раме

Иногда на месте установки уже имеется баллон для сжатого воздуха. В этом случае подойдет версия на раме.



### На раме со встроенным ресивером

На площади менее 0,35 м<sup>2</sup> вы получаете сжатый воздух и емкость для его хранения при низком уровне шума и с простым монтажом.



### на ресивере

Удобная для пользователя модель монтируется на воздушном ресивере от 270 до 500 литров и занимает площадь 0,95 или 1,45 м<sup>2</sup>. Этот компрессор станет идеальным техническим решением благодаря низкому уровню шума.



### с осушителем на ресивере

Эта модель для производства и подачи сухого сжатого воздуха включает в себя ресивер и рефрижераторный осушитель. Установка готова к использованию и требует минимального монтажа. Как и все модели серии занимает небольшую площадь и обладает низким уровнем шума.



### Области применения (для FONOLIFE и COMPACT)

Профессиональное пневматическое распыление воды • ковка • профессиональные завинчивание и мойка • профессиональная порошковая окраска • ударный пневматический гаечный ключ, плоские шлифовальные и полировальные машины • пескоструйные аппараты



## Технические характеристики

Модель	Объем ресивера	Давление	Мощность		Производительность		Уровень шума LwAdB(A)	Вольты	Пуск	Габариты ШхДхВ мм	Масса кг	Поршневой блок
	литры	бар	л.с	об/мин	л/мин	куб. фут/м						
BLUELINE 6DP2	6	8	2	2850	222	7,8	94	1ф	DOL	460x440x450	19	FC2
BLUELINE 25DC2	24	8	2	2850	222	7,8	94	1ф	DOL	280x585x580	24	FC2
BLUELINE 50DC2	50	8	2	2850	222	7,8	94	1ф	DOL	390x780x650	34	FC2
BLUELINE 25BC2	27	10	2	1075	255	9,0	93	1ф	DOL	355x820x655	41	NS12
BLUELINE 50BC2	50	10	2	1075	255	9,0	93	1ф/3ф	DOL	395x840x730	44	NS12
BLUELINE 90BC2	90	10	2	1075	255	9,0	93	1ф/3ф	DOL	490x970x850	56	NS12
BLUELINE PRO 6 DM2	6	8	2	2850	240	8,5	96	1ф	DOL	460x440x450	19	F 241
BLUELINE PRO 10 DM2	10	8	2	2850	240	8,5	96	1ф	DOL	355x380x640	20	F 241
BLUELINE PRO 25 DM2	24	8	2	2850	240	8,5	96	1ф	DOL	280x585x580	22	F 241
BLUELINE PRO 50 DM2	50	8	2	2850	240	8,5	96	1ф	DOL	390x780x650	32	F 241
BLUELINE PRO 90 DM2	90	8	2	2850	240	8,5	96	1ф	DOL	455x970x800	43	F 241
BLUELINE PRO 25 DM3	24	10	3	1450	340	12,0	93	1ф	DOL	555x625x785	44	GV 34
BLUELINE PRO 2x11 DM3	2x11	10	3	1450	340	12,0	93	1ф	DOL	625x810x615	56	GV 34
BELTAIR PRO 25 C2MR / 25C2R	27	10	2	1075	255	9,0	93	1ф/3ф	DOL	355x805x630	43	NS12S
BELTAIR PRO 50 C2MR / 50C2R	50	10	2	1075	255	9,0	93	1ф/3ф**	DOL	395x840x710	52	NS12S
BELTAIR PRO 90 C2MR / 90C2R*	90	10	2	1075	255	9,0	93	1ф/3ф**	DOL	485x970x835	63	NS12S
BELTAIR PRO 50 C3MR / 50C3R	50	10	3	1050	393	13,9	93	1ф/3ф	DOL	410x840x770	55	NS19S
BELTAIR PRO 90 C3MR / 90C3R*	90	10	3	1050	393	13,9	93	1ф/3ф**	DOL	485x970x890	66	NS19S
BELTAIR PRO 200 C3MR / 200C3R*	200	10	3	1050	393	13,9	93	1ф/3ф**	DOL	560x1400x990	110	NS19S
BELTAIR PRO 200 C4R	200	11	4	1400	514	18,2	96	1ф/3ф	DOL	560x1400x1010	112	NS29S
BELTAIR PRO 200 C5,5R	200	11	5,5	1000	653	23,1	95	1ф/3ф	DOL	560x1425x1210	120	NS39
BELTAIR PRO 270 C4R / 270 F4R	270	11	4	1400	514	18,2	96	3ф**	DOL	610x1490x1110	120	NS29S
BELTAIR PRO 270 C5,5R*	270	11	5,5	1000	653	23,1	95	3ф	DOL	610x1490x1315	127	NS39
BELTAIR PRO 270 F5,5R / 270 F5,5XR	270	11	5,5	1000	653	23,1	95	3ф**	DOL/YD	500x1490x1190	124	NS39
BELTAIR PRO 500 F5,5R / 500 F5,5XR	500	11	5,5	1000	653	23,1	95	3ф**	DOL/YD	600x1940x1315	190	NS39
BELTAIR PRO 500 F7R / 500 F7XR	500	11	7,5	1250	827	29,2	102	3ф**	DOL/YD	600x1940x1375	200	NS39
BELTAIR PRO 500 F7,5R / 500 F7,5XR*	500	11	7,5	750	950	33,5	102	3ф**	DOL/YD	600x1940x1375	215	NS59S
BELTAIR PRO 500F10R / 500F10XR*	500	11	10	900	1130	39,9	95	3ф**	DOL/YD	600x1940x1375	220	NS59S
BELTAIR PRO 270 F4V 400/50	270 V	11	4	1400	514	18,2	96	3ф	DOL	600x680x1740	135	NS29S
BELTAIR PRO 270 F5,5V / 270 F5,5XV	270 V	11	5,5	1000	653	23,1	95	3ф	DOL	600x835x1950	150	NS39
BELTAIR PRO 270 F7V / 270 F7XV	270 V	11	7,5	1250	827	29,2	95	3ф	DOL/YD	600x940x1985	197	NS39
BELTAIR PRO 270 F7,5V / 270 F7,5XV	270 V	11	7,5	750	950	33,5	95	3ф	DOL/YD	600x940x1985	212	NS59S
BELTAIR PRO 270 F5,5HV	270 V	15	5,5	800	522	18,4	95	3ф	DOL	600x835x1950	180	NS39
BELTAIR PRO 300 F4HR	300	15	4	1000	367	13,0	96	3ф**	DOL	500x1640x995	170	NS29S
BELTAIR PRO 300 F5,5HR / 300 F5,5HXR	300	15	5,5	800	522	18,4	95	3ф**	DOL/YD	500x1640x995	185	NS39
BELTAIR PRO 500 F7,5HR / 500 F7,5HXR	500	15	7,5	600	760	26,8	102	3ф**	DOL/YD	600x1940x1375	245	NS59S
BELTAIR PRO 500 F10HR / 500 F10HXR	500	15	10	750	941	33,3	102	3ф**	DOL/YD	600x1940x1375	250	NS59S
FONOLIFE S 4	-	10	4	1203	426	15,1	64	3ф	DOL	520x815x915	100	NS29S
FONOLIFE S 5,5 / S 5,5 X	-	10	5,5	890	577	20,4	64	3ф	DOL/YD	520x815x915	100	NS39
FONOLIFE S 7,5 X	-	10	7,5	1180	769	27,2	64	3ф	DOL	590x880x1200	170	NS39
FONOLIFE S 10 X	-	10	10	1048	975	34,4	64	3ф	DOL	590x880x1200	170	B7000
FONOCOMPACT PRO 27 F2MS / 27 F2S	27	10	2	1075	255	9,0	64	1ф/3ф	DOL	430x760x845	80	NS12S
FONOCOMPACT PRO 27 F3MS / 27 F3S	27	10	3	1350	320	11,3	65	1ф/3ф	DOL	430x760x845	81	NS12S
FONOCOMPACT PRO F4S	-	11	4	1450	514	18,2	68	3ф	DOL	635x820x795	143	B4900
FONOCOMPACT PRO F5,5S / F5,5XS	-	11	5,5	1370	653	23,1	68	3ф	DOL/YD	635x820x795	150	B5900B
FONOCOMPACT PRO F7,5S / F7,5XS	-	12	7,5	1400	827	29,2	68	3ф	DOL/YD	760x1230x875	229	B6000
FONOCOMPACT PRO F10S / F10XS	-	12	10	1300	1210	42,7	68	3ф	DOL/YD	760x1230x875	248	B7000
FONOCOMPACT PRO 270 F4S	270	11	4	1450	514	18,2	68	3ф	DOL	635x1470x1360	213	B4900
FONOCOMPACT PRO 270 F5,5S / 270 F5,5XS	270	11	5,5	1370	653	23,1	68	3ф	DOL/YD	635x1470x1360	224	B5900B
FONOCOMPACT PRO 500 F5,5S / 500 F5,5XS / E	500	11	5,5	1370	653	23,1	68	3ф	DOL/YD	635x1900x1480	271	B5900B
FONOCOMPACT PRO 500 F7,5S / 500 F7,5XS / E	500	11	7,5	1400	827	29,2	68	3ф	DOL/YD	760x1900x1520	369	B6000
FONOCOMPACT PRO 500 F10S / 500 F10XS / E	500	11	10	1300	1210	42,7	68	3ф	DOL/YD	760x1900x1520	388	B7000

\* доступны модели с частотой 60Гц

M = однофазные • C = мобильные • F = стационарные • V = вертикальные • S = шумоизолированные • E = осушитель

X = YD стартер "звезда-треугольник" YD (+15 кг) • DOL: прямой пуск YD: пуск "звезда-треугольник" • H = диапазон 15 бар

1 ф = 230/50/1 • 3 ф = 400/50/3 • \*\* доступны версии с напряжением 230/50/3

# »» CL-CH-CK Промышленные поршневые компрессоры

## Проверенная временем технология

Компрессоры серии CL-CH-CK с прямым приводом и воздушным охлаждением, с одной или двумя ступенями. С точки зрения качества, безопасности, срока службы и удобства данные компрессоры устанавливают стандарты в своем сегменте.

### Особенности конструкции

#### Охлаждение

- Оптимальное охлаждение достигается благодаря большому, высокоэффективному, чугунному вентилятору, который позволяет снизить уровень вибраций и продлить срок службы подшипников.
- Специально продуманная ребристая поверхность цилиндров и трубок для обеспечения низких рабочих температур.

#### Низкая скорость

- Высококачественные электромоторы.
- Разработаны для продолжительного промышленного использования (приблизительно 1400 об/мин).
- Увеличенные габариты.
- Бесперебойная работа.

#### Линия давления

- Ребристая поверхность трубок для оптимального рассеивания тепла.

#### Цилиндры

- Высокая производительность, благодаря цилиндрам, изготовленным из высококачественного чугуна.
- Более холодный сжатый воздух, получаемый в 2 этапа позволяет значительно продлить срок службы.

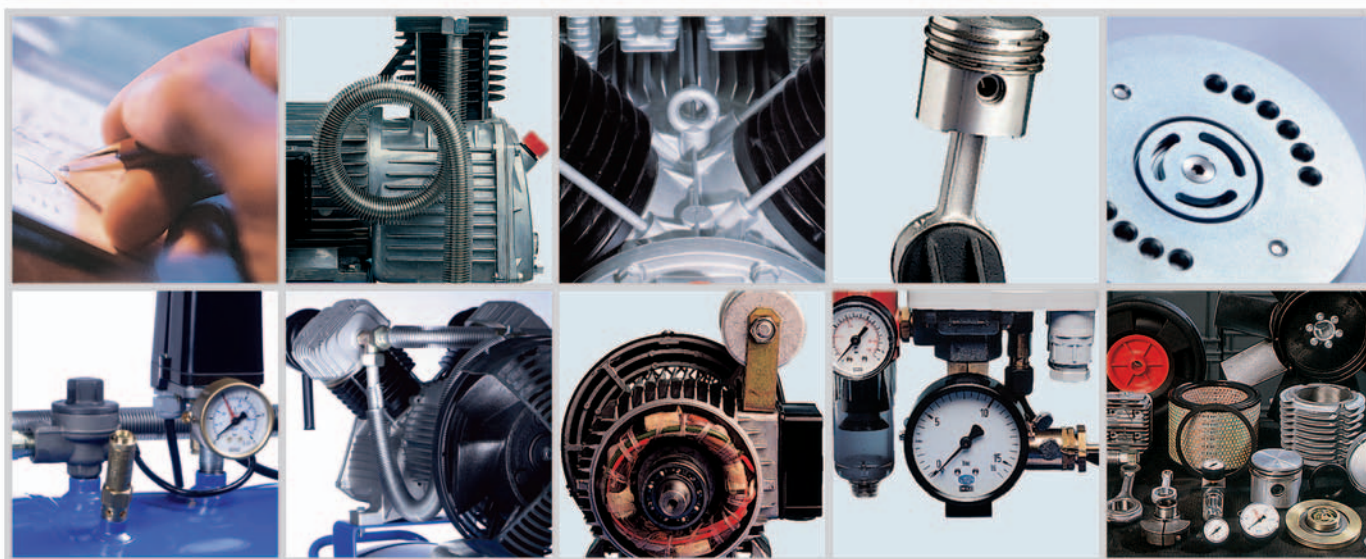

#### Запасные части

- Гарантированная поставка запасных частей.
- Мы гарантируем поставку запасных частей для компрессоров не старше 10 лет.

#### Тарелка клапана

- Клапаны изготовлены из высококачественной стали.
- Высокая производительность.
- Минимальные утечки.
- Увеличенный срок службы благодаря уменьшенному ходу поршня.

#### Регулирование давления

- Компрессоры оборудованы высококачественными регуляторами давления и предохранительными клапанами.

#### Диапазон давления

- Охвачен диапазон до 15 бар, для различных целей.

## Компрессорные блоки

Промышленные поршневые компрессорные блоки CL – CH – СК надежны, экономичны и рассчитаны на длительный срок службы. Двухступенчатые компрессорные блоки CH и СК имеют межступенчатую систему охлаждения, что повышает эффективность и снижает рабочую температуру.

### Компрессорные блоки: компрессор + мотор

- Прямой привод: компактные, высокоэффективные, нет потери мощности в ременной передаче и необходимости замены ремней, точное центрирование.
- Маслосмазываемые и безмасляные модели.
- Одно- и двухступенчатые компоновки.
- Проверенный промышленный дизайн.

### Технические данные

Модель	Партномер	Давление бар	Производительность		Мощность		Напряжение питания В/Гц/Фаза	Цилиндры	Ступни	Уровень шума дБ		Д мм	Ш мм	В мм	Масса кг
			л/мин	м/ч	л/с	кВт				станд	пониж				
Одноступенчатые — 10 бар															
CL 20–10	8115284328	10	185	11,1	2	1,5	230/50/1	1	1	76	65	505	270	385	29
CL 20–10	8115284336	10	185	11,1	2	1,5	400/50/3	1	1	76	65	505	270	385	29
CL 30–10	8115285275	10	302	18,1	3	2,2	230/50/1	2	1	77	66	570	440	340	47
CL 30–10	8115284369	10	302	18,1	3	2,2	400/50/3	2	1	77	66	570	440	340	47
CL 40–10	8115284377	10	410	24,6	4	3	400/50/3	2	1	77	67	570	440	340	50
Двухступенчатые — 10 бар															
CH 20–10	8115284344	10	210	12,6	2	1,5	400/50/3	2	2	74	61	580	425	340	45
CH 40–10	8115284385	10	446	26,8	4	3	400/50/3	2	2	79	67	600	500	435	69
CH 55–10	8115284401	10	600	36,0	5,5	4	400/50/3	2	2	79	68	620	500	440	73
CH 75–10	8115284427	10	702	42,12	7,5	5,5	400/50/3	2	2	79	67	800	600	690	85
Двухступенчатые — 15 бар															
CH 20–15	8115284351	15	196	11,8	2	1,5	400/50/3	2	2	74	61	580	425	340	45
CH 40–15	8115284393	15	389	23,3	4	3	400/50/3	2	2	79	67	600	500	435	69
CH 55–15	8115284419	15	510	30,6	5,5	4	400/50/3	2	2	79	67	700	520	440	78
CH 75–15	8115284435	15	603	36,18	7,5	5,5	400/50/3	2	2	79	67	800	600	690	85
Безмасляные															
СК 15–7	8115285861	7	144	8,6	1,5	1,1	400/50/3	1	1	75	62	505	270	385	28
СК 20–10	8115285879	10	205	12,3	2	1,5	400/50/3	2	2	74	61	580	425	340	45
СК 40–10	8115285887	10	441	26,5	4	3	400/50/3	2	2	79	67	600	500	435	68
СК 55–10	8115285895	10	568	34,1	5,5	4	400/50/3	2	2	79	67	700	520	440	77

\* Для всех моделей скорость вращения электромотора 1400 об/мин.

Условия замера производительности: 8 бар для компрессоров на 10 бар и 12 бар для компрессоров на 15 бар.

CL 40

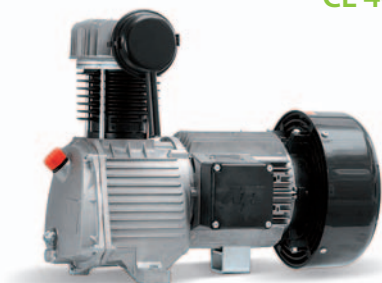

#### Одноступенчатые блоки:

- Маслосмазываемые: CL 20–40
- Безмасляные: СК 15

CL 20

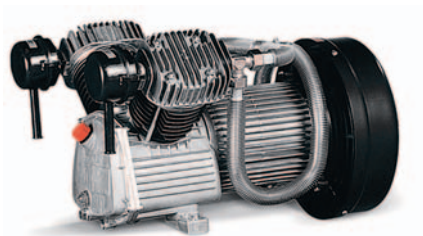

CH 55



#### Двухступенчатые блоки:

- Маслосмазываемые: CH 20–75
- Безмасляные: СК 20–75



## Генераторы азота PPNG 6–68 S

Компания Pneumatech занимает ведущие позиции в сфере обеспечения качественного воздуха и уже более 50 лет занимается оборудованием для обработки азота. Бренд Pneumatech ассоциируется с качеством и высоким уровнем инноваций.

Генератор азота компании Pneumatech представляет собой устройство, разработанное в соответствии с высокими требованиями, предъявляемыми к поставкам азота на объектах заказчиков. В целях защиты окружающей среды, исключения транспортировки газовых баллонов и обеспечения гибкой подачи азота многие компании переходят на использование генераторов газа по месту производства. Установка генератора газа на месте производства представляет собой наиболее экономичное и долгосрочное решение по обеспечению азотом.

Конструктивные параметры	PPNG 6–68 S
Технология	PSA
Тип модели	Прессованные колонны
Темп. окр. среды, мин./макс.	5–60 °C / 41–140 °F
Диапазон давления	4–13 бар / 60–189 фунт/кв. дюйм
Напряжение	115–230 В
Частота	50–60 Гц
Необходимая точка росы на впуске	3 °C / 37 °F
Точка росы под давлением на выпуске	–50 °C / –58 °F
Контроллер	Purelogic
Режим эксплуатации	Непрерывный
Колонны с защитным экраном	Да
Типовые области применения	Пищевая и пивоваренная промышленность, электронная промышленности, инъекционное прессование, лаборатории, фармацевтическая, химическая промышленность, упаковка и транспортировка

Важные функции и преимущества
Простой доступ к впускным и выпускным трубопроводам — принцип готовности к работе
Гибкая технология PSA — возможность задания чистоты газа (95–99,999 %)
Контроллер собственной разработки с полномасштабными возможностями связи
Давление воздуха на впуске до 13 бар — Нет необходимости в бустере азота для N2 с давлением до 12,5 бар
Уникальная конструкция колонны и клапанов — в результате один из наименьших воздушных коэффициентов среди решений на рынке
Оптимизированная конструкция — минимальная занимаемая площадь на предприятии
Оптимизация для простого обслуживания — Удобный доступ к расходным материалам для их замены
Высококачественное угольное молекулярное сито обеспечивает длительные интервалы технического обслуживания и высочайшую производительность в любых условиях эксплуатации
Циркониевый датчик кислорода — Высококачественное изделие с интервалов технического обслуживания 5 лет

Дополнительное оборудование	PPNG 6–68 S
Датчик точки росы на впуске — защита от слишком высокой точки росы на впуске под давлением	●
Расходомер — индикация произведенного объема на выпуске	●
Упаковка для морских перевозок	●

✓ Стандартная комплектация

● Дополнительно



PPNG 6–68 S

## Технические характеристики

Чистота %	Расход воздуха (м³/ч)								Производительность азота (Нм³/ч)								Воздушный коэффициент							
	97	98	99	99.5	99.9	99.95	99.99	99.999	97	98	99	99.5	99.9	99.95	99.99	99.999	97	98	99	99.5	99.9	99.95	99.99	99.999
PPNG 6S	37.0	33.6	29.9	27.3	23.9	16.5	14.2	11.5	17.4	14.6	11.3	9.1	5.9	4.4	3.1	1.7	2.12	2.30	2.65	2.95	4.05	3.72	4.63	6.75
PPNG 7S	47.6	43.3	38.4	35.1	30.8	21.2	18.3	14.8	22.4	18.8	14.5	11.7	7.6	5.7	3.9	2.2	2.12	2.30	2.65	2.95	4.05	3.72	4.63	6.75
PPNG 9S	58.2	53.0	47.0	42.9	37.7	26.0	22.3	18.1	27.4	23.0	17.7	14.3	9.3	7.0	4.8	2.7	2.12	2.30	2.65	2.95	4.05	3.72	4.63	6.75
PPNG 12S	73.9	67.3	59.7	54.5	47.9	33.0	28.4	22.9	34.9	29.3	22.5	18.2	11.8	8.9	6.1	3.4	2.12	2.30	2.65	2.95	4.05	3.72	4.63	6.75
PPNG 15S	95.1	86.6	76.8	70.2	61.6	42.4	36.5	29.5	44.9	37.6	29.0	23.4	15.2	11.4	7.9	4.4	2.12	2.30	2.65	2.95	4.05	3.72	4.63	6.75
PPNG 18S	116.4	105.9	94.0	85.8	75.3	51.9	44.7	36.1	54.9	46.0	35.5	28.6	18.6	14.0	9.7	5.3	2.12	2.30	2.65	2.95	4.05	3.72	4.63	6.75
PPNG 22S	142.7	129.9	115.3	105.2	92.4	61.3	55.5	47.4	67.3	56.5	43.5	35.1	22.8	17.1	12.4	7.1	2.12	2.30	2.65	2.95	4.05	3.58	4.47	6.65
PPNG 28S	174.5	158.9	141.0	128.7	113.0	74.9	67.8	58.0	82.3	69.1	53.2	42.9	27.9	20.9	15.2	8.7	2.12	2.30	2.65	2.95	4.05	3.58	4.47	6.65
PPNG 30S	190.3	173.2	153.7	140.3	123.2	81.7	73.9	63.2	89.7	75.3	58.0	46.8	30.4	22.8	16.5	9.5	2.12	2.30	2.65	2.95	4.05	3.58	4.47	6.65
PPNG 37S	232.7	211.8	188.0	171.6	150.7	99.9	90.4	77.3	109.8	92.1	70.9	57.2	37.2	27.9	20.2	11.6	2.12	2.30	2.65	2.95	4.05	3.58	4.47	6.65
PPNG 41S	257.0	234.1	226.2	205.6	182.5	116.7	103.3	93.4	121.2	102.7	87.0	70.2	45.6	32.5	23.1	14.3	2.12	2.28	2.60	2.93	4.00	3.59	4.47	6.55
PPNG 50S	314.3	286.3	276.6	251.4	223.3	142.8	126.3	114.2	148.3	125.6	106.4	85.8	55.8	39.8	28.3	17.4	2.12	2.28	2.60	2.93	4.00	3.59	4.47	6.55
PPNG 63S	0.0	312.2	280.8	260.7	226.8	157.7	142.6	122.4	0.0	138.1	108.8	91.2	59.1	46.5	34.0	20.5	0.00	2.26	2.58	2.86	3.84	3.39	4.20	5.98
PPNG 68S	0.0	0.0	328.9	305.3	258.6	190.4	168.4	152.3	0.0	0.0	126.5	104.2	64.7	53.0	37.7	23.3	0.00	0.00	2.60	2.93	4.00	3.59	4.47	6.55

	Размеры						Вес	
	мм			дюйм			кг	фунт
	Д	Ш	В	Д	Ш	В		
PPNG 6S	775	840	2022	30.5	33	79.3	244	537
PPNG 7S	775	840	2022	30.5	33	79.3	257	565
PPNG 9S	775	840	2022	30.5	33	79.3	270	594
PPNG 12S	775	840	2022	30.5	33	79.3	306	673
PPNG 15S	775	840	2022	30.5	33	79.3	339	746
PPNG 18S	775	840	2022	30.5	33	79.3	360	792
PPNG 22S	1400	840	2022	55.1	33	79.3	599	1318
PPNG 28S	1400	840	2022	55.1	33	79.3	627	1379
PPNG 30S	1400	840	2022	55.1	33	79.3	663	1459
PPNG 37S	1400	840	2022	55.1	33	79.3	716	1575
PPNG 41S	1422	840	2022	55.1	33	79.3	845	1859
PPNG 50S	1422	840	2022	55.1	33	79.3	1018	2240
PPNG 63S	1422	840	2022	55.1	33	79.3	1191	2620
PPNG 68S	1400	970	2022	55.1	38.2	79.3	1191	2620



Условия на входе (мин./макс.)		
Макс. температура сжатого воздуха на впуске	60 °C	140 °F
Макс. наружная температура	60 °C	140 °F
Мин. температура сжатого воздуха на впуске	5 °C	41 °F
Мин. наружная температура	5 °C	41 °F
Мин. давление сжатого воздуха на впуске	4 бар (изб.)	58 фунт/кв. дюйм (изб.)
Макс. давление сжатого воздуха на впуске	13 бар (изб.)	189 фунт/кв. дюйм (изб.)

* Исходные условия	Métrique	Impérial
Наружная температура	20°C	68°F
Температура на впуске блока	20°C	68°F
Рабочее давление блока	7 бар (изб.)	109 фунт/кв. дюйм (изб.)
Чистота азота на выпуске блока	99,5%	99,5%
Качество сжатого воздуха на впуске	ISO8573-1, класс 1-4-1	ISO8573-1, класс 1-4-1

Компания Pneumatech сохраняет за собой право на изменение или модификацию технических характеристик или конструкции продукции, связанных с любыми возможностями продукции компании. Такие изменения не дают право покупателю на соответствующие изменения, улучшения, дополнения или замену ранее проданного или доставленного оборудования.



## Генераторы азота PPNG 110–650

Компания Pneumatech занимает ведущие позиции в сфере обеспечения качественного воздуха и уже более 50 лет занимается оборудованием для обработки азота. Бренд Pneumatech ассоциируется с качеством и высоким уровнем инноваций.

Генератор азота компании Pneumatech представляет собой устройство, разработанное в соответствии с высокими требованиями, предъявляемыми к поставкам азота на объектах заказчиков. В целях защиты окружающей среды, исключения транспортировки газовых баллонов и обеспечения гибкой подачи азота многие компании переходят на использование генераторов газа по месту производства. Установка генератора газа на месте производства представляет собой наиболее экономичное и долгосрочное решение по обеспечению азотом.

Проектные нормативы	PPNG 110–650
Технология	PSA
Тип модели	Сварные колонны
Темп. окр. среды, мин./макс.	5–45 °C / 41–113 °F
Диапазон давления	4–10 бар / 60–150 фунт/кв. дюйм
Напряжение	115–230 В
Частота	50–60 Гц
Необходимая точка росы на впуске	3 °C / 37 °F
Точка росы под давлением на выпуске	–50 °C / –58 °F
Контроллер	Purelogic
Режим эксплуатации	Непрерывный
Колонны с защитным экраном	Нет
Типовые области применения	Лазерная резка, пищевая и пивоваренная промышленность, нефтехимическая промышленность, металлургия, производство электроэнергии

### Важные функции и преимущества

Простая установка — принцип «включи и работай»

Производство азота по мере необходимости. Единственное требование — доступ к чистому сжатому воздуху

Экономичность — минимальные расходы на эксплуатацию и установку

Собственная разработка — наша проектно-техническая группа разработала установку, включая ее интеллектуальные и инновационные конструктивные особенности

Точное задание степени чистоты — можно легко задать степень чистоты (95–99,999 %) в соответствии с требованиями для продукции.

### Дополнительное оборудование

#### PPNG 110–650

Датчик PDP на входе для защиты от высокой температуры конденсации впускного воздуха под давлением

●

Расходомер — индикация произведенного продукта на выходе

✓

Упаковка, пригодная для транспортировки морем

●

✓ Стандартная комплектация

● Дополнительно



PPNG 110–650

## Технические характеристики

Тип	Чистота	Производительность азота		Расход воздуха		Объем колонны		Размеры					
								мм			дюймы		
		Нм <sup>3</sup> /ч*	куб.фут/м*	м <sup>3</sup> /ч	куб.фут/м**	л	галл.	Д	Ш	В	Д	Ш	В
PPNG-110	99,5	188,0	110,7	594,0	349,6	1000,0	3785,0	1765,0	1135,0	2412,0	69,5	44,7	95,0
PPNG-150	99,5	254,0	149,5	817,0	480,8	1500,0	5677,5	1960,0	1188,0	2971,0	77,2	46,8	117,0
PPNG-250	99,5	427,0	251,3	1428,0	840,5	2000,0	7570,0	2471,0	1337,0	3105,0	97,3	52,6	122,2
PPNG-325	99,5	554,0	326,1	1836,0	1080,6	3000,0	11355,0	2970,0	1478,0	3285,0	116,9	58,2	129,3
PPNG-540	99,5	916,0	539,1	2880,0	1695,0	2000,0	7570,0	2471,0	2640,0	3105,0	97,3	103,9	122,2
PPNG-650	99,5	1119,0	658,6	3840,0	2260,1	3000,0	11355,0	2970,0	2918,0	3283,0	116,9	114,9	129,3

\*\* Для выбора размера компрессора используйте дополнительный запас по расходу 10 % для значений, указанных в области притока воздуха.

*Исходные условия	Метрическая система	Британская система
Температура окружающего воздуха	20 °C	68 °F
Температура на входе устройства	20 °C	68 °F
Рабочее давление устройства	7,5 бар (изб.)	109 psig
Чистота азота на выходе устройства	99,5 %	99,5 %
Качество сжатого воздуха на входе	ISO8573-1 класс 1-4-1	ISO8573-1 класс 1-4-1

Условия на входе (мин./макс.)		
Макс. температура сжатого воздуха на входе	45 °C	113 °F
Макс. температура окружающей среды	45 °C	113 °F
Мин. температура сжатого воздуха на входе	5 °C	41 °F
Мин. температура окружающей среды	5 °C	41 °F
Мин. давление сжатого воздуха на входе	4 бар (изб.)	58 psig
Макс. давление сжатого воздуха на входе	10 бар (изб.)	145 psig



Компания Pneumatech сохраняет за собой право на изменение или модификацию технических характеристик или конструкции продукции, связанных с любыми возможностями продукции компании. Такие изменения не дают право покупателю на соответствующие изменения, улучшения, дополнения или замену ранее проданного или доставленного оборудования.



## »»» Генераторы кислорода PPOG 1–120

Компания Pneumatech занимает ведущие позиции в сфере обеспечения качественного воздуха и уже более 50 лет занимается оборудованием для производства кислорода. Бренд Pneumatech ассоциируется с качеством и высоким уровнем инноваций.

Генератор кислорода компании Pneumatech представляет собой устройство, разработанное в соответствии с высокими требованиями, предъявляемыми к поставке кислорода на объектах заказчиков. В целях защиты окружающей среды, исключения транспортировки газовых баллонов и обеспечения гибкой подачи кислорода многие компании переходят на использование генераторов газа по месту производства. В долгосрочной перспективе установка генератора газа на месте производства представляет собой наиболее экономичное решение.

Конструктивные параметры	PPOG 1–120
Чистота	90–95 %
Диапазон давления кислорода	1–6 бар
Напряжение	115–230 В
Частота	50–60 Гц
Контроллер	Контроллер Purelogic™
Технология	Короткоцикловая безнагревная адсорбция (PSA)
Режим эксплуатации	Непрерывная
Гибкость	Генерация газа на месте производства
Дополнительное оборудование	Опционально
Типовые области применения	Обесцвечивание, доменные печи, разведение рыбы, общее машиностроение, медицина, водоочистка

### Важные функции и преимущества

Простая установка — принцип «включи и работай»
Производство кислорода по мере необходимости. Единственное требование — доступ к чистому сжатому воздуху
Экономичность — минимальные расходы на эксплуатацию и установку
Собственная разработка — наша проектно-техническая группа разработала установку, включая ее интеллектуальные и инновационные конструктивные особенности
Точный класс чистоты. Простой способ задания класса чистоты (90, 93 или 95 %) в соответствии с производственными требованиями
Новый класс чистоты 93 % для применения в медицине

Дополнительное оборудование	PPOG 1–120
Датчик PDP на входе для защиты от высокой температуры конденсации впускного воздуха под давлением	●
Расходомер — индикация произведенного продукта на выходе	✓
Упаковка, пригодная для транспортировки морем	●
Буферные резервуары для кислорода	●

✓ Стандартная комплектация

● Дополнительно



PPOG 1–120

Тип	Чистота, %	Расход кислорода*		Расход воздуха		Емкость резервуара генератора		Размеры					
		Нм <sup>3</sup> /ч*	куб.фут/м*	Нм <sup>3</sup> /ч**	куб.фут/м**	л	галл.	мм			дюймы		
								Д	Ш	В	Д	Ш	В
PPOG-1	90,0	2,0	1,2	22,2	14,1	40,0	151,4	600,0	743,0	1503,0	23,6	29,3	59,2
PPOG-1.5	90,0	3,1	1,8	30,0	17,7	60,0	227,1	600,0	743,0	1526,0	23,6	29,3	60,1
PPOG-2	90,0	3,8	2,2	36,0	22,9	90,0	340,7	750,0	750,0	1811,0	29,5	29,5	71,3
PPOG-3	90,0	4,6	2,7	54,0	34,4	90,0	340,7	750,0	750,0	1811,0	29,5	29,5	71,3
PPOG-4	90,0	6,6	3,9	72,0	45,8	150,0	567,8	850,0	800,0	1654,0	33,5	31,5	65,1
PPOG-5	90,0	7,9	4,7	102,0	64,9	150,0	567,8	850,0	850,0	1654,0	33,5	31,5	65,1
PPOG-6	90,0	9,7	5,7	129,0	75,9	280,0	1059,8	1120,0	826,0	1972,0	44,1	32,4	77,6
PPOG-8	90,0	14,2	8,4	154,8	98,5	280,0	1059,8	1120,0	826,0	1972,0	44,1	32,4	77,6
PPOG-11	90,0	18,5	10,9	189,0	120,2	350,0	1324,8	1190,0	907,0	2279,0	46,9	35,7	89,7
PPOG-12	90,0	20,3	12,0	216,0	137,4	500,0	1892,5	1230,0	940,0	2307,0	48,4	37,0	90,8
PPOG-14	90,0	23,4	13,8	252,0	160,3	580,0	2195,3	1230,0	940,0	2707,0	48,4	37,0	106,6
PPOG-17	90,0	29,3	17,2	324,0	206,1	800,0	3028,0	1640,0	1097,0	2370,0	64,6	43,2	93,3
PPOG-20	90,0	35,1	20,7	360,0	229,0	1000,0	3785,0	1765,0	1135,0	2444,0	69,5	44,7	96,2
PPOG-26	90,0	45,3	26,6	510,0	324,5	1500,0	5677,5	1965,0	1188,0	2993,0	77,4	46,8	117,8
PPOG-33	90,0	56,0	32,9	624,0	397,0	1500,0	5677,5	1965,0	1188,0	2993,0	77,4	46,8	117,8
PPOG-39	90,0	66,1	38,9	786,0	500,1	1700,0	6434,5	1965,0	1188,0	2993,0	77,4	46,8	117,8
PPOG-50	90,0	85,5	50,3	966,0	614,6	2000,0	7570,0	2470,0	1337,0	3160,0	97,2	52,6	124,4
PPOG-63	90,0	106,8	62,9	1224,0	778,7	3000,0	11355,0	2970,0	1478,0	3530,0	116,9	58,2	139,0
PPOG-93	90,0	157,7	92,8	1836,0	1168,1	2000,0	7570,0	2470,0	2610,0	3360,0	97,2	102,8	132,3
PPOG-120	90,0	203,5	119,8	2208,0	1404,8	3000,0	11355,0	2970,0	2918,0	3283,0	116,9	114,9	129,3

\*\* Для выбора размера компрессора используйте дополнительный запас по расходу 10 % для значений, указанных в области притока воздуха.

*Исходные условия	Метрическая система	Британская система
Температура окружающего воздуха	20 °C	68 °F
Температура на входе устройства	20 °C	68 °F
Рабочее давление устройства	6 бар (изб.)	87 psig
Чистота кислорода на выходе устройства	90,0 %	90,0 %
Качество сжатого воздуха на входе	ISO8573-1 класс 1-4-1	ISO8573-1 класс 1-4-1

Объем выпускаемой продукции (мин/макс)		
Макс. температура сжатого воздуха на входе	45 °C	113 °F
Макс. температура окружающей среды	45 °C	113 °F
Мин. температура сжатого воздуха на входе	5 °C	41 °F
Мин. температура окружающей среды	5 °C	41 °F
Мин. давление сжатого воздуха на входе	4 бар (изб.)	58 psig
Макс. давление сжатого воздуха на входе	7,5 бар (изб.)	110 psig



Компания Pneumatech сохраняет за собой право на изменение или модификацию технических характеристик или конструкции продукции, связанных с любыми возможностями продукции компании. Такие измерения не дают право покупателю на соответствующие изменения, улучшения, дополнения или замену ранее проданного или доставленного оборудования.



## »»» Адсорбционные осушители PH 760–3390 S

### Предмет гордости Pneumatech

Компания Pneumatech производит энергоэффективные адсорбционные осушители почти 50 лет. Компактные адсорбционные осушители холодной регенерации новой конструкции с малым падением давления, улучшенными средствами управления и многими другими возможностями, свойственными для продукции компании Pneumatech.

Модель PH 65-3390 S (стандартная) — надежный осушитель по привлекательной цене. Если требуется расширенный набор функциональных возможностей и приспособлений, компания Pneumatech предлагает модели PH также в исполнении HE (высокоэффективный осушитель).

Конструктивные параметры	PH 760–3390 S
Точка росы	-40 °C/-40 °F
Диапазон давления	4,5–10 бар/65–150 psi
Напряжение	400, 440–460 В
Частота	50–60 Гц
Контроллер	Базовый
Технология	Влагопоглотитель холодной регенерации
Возможность транспортировки	Паз для вилочного погрузчика
Области применения	Пищевая промышленность, электроника, нефтегазовая отрасль, производство электроэнергии, общее машиностроение

#### Важные функции и преимущества

Усовершенствованный контроллер Purelogic™ с широкими возможностями связи
Переключение в зависимости от точки росы без потерь энергии в процессе насыщения (только при использовании опции датчика точки росы)
Простая установка благодаря рым-болтам и пазам для вилочных погрузчиков
Дистанционная аварийная сигнализация для удаленного контроля состояния
Силикагель с увеличенным сроком службы для применения в тяжелых условиях
Высокоэффективный нагреватель, позволяющий экономить электроэнергию
Съемные сетчатые фильтры из нержавеющей стали
Оцинкованные трубы с фланцевыми соединениями для простоты обслуживания и увеличения срока службы
Глушители увеличенного размера с предохранительными клапанами для уменьшения уровня шума

Дополнительное оборудование	PH 760–3390
Предохранительные клапаны	●
Комплект датчика точки росы	●
PDP -70 °C/-94 °F	●
Звуковое сопло	●
Изолированные колонны	●
Прочная упаковка	●
Комплект фильтров предварительной очистки/фильтров на выходе	●

✓ Стандартная комплектация

● Дополнительно

— Недоступно



PH 760–3390

# Технические характеристики

50 Гц

Тип	Макс. рабочее давление		Рабочее давление	Пропускная способность*			Стандартная точка росы	0,1 мкм 0,1 мг / мк	0,01 мкм 0,01 мг / мк	1 мкм н/п мг/мк	Соединения на входе/ выходе	Размеры			Масса	
	бар	psi		бар	л/мин	м³/ч						куб. фут/м	°C	Предварительные фильтры**	Пост-фильтры**	Газ
PH 760 S	11	159	7	21600	1296	763	-40	Опция	Опция	Опция	R 2	1100	923	1914	650	1443
	14,5	210	12,5	25800	1548	911	-40									1443
PH 1020 S	11	159	7	28800	1728	1018	-40	Опция	Опция	Опция	R 2 ½	1776	988	2549	970	2154
PH 1330 S	11	159	7	37800	2268	1336	-40	Опция	Опция	Опция	R 2 ½	1884	843	2604	1240	2753
PH 2060 S	11	159	7	58200	3492	2056	-40	Опция	Опция	Опция	R 3	2359	1039	2643	2010	4463
PH 2670 S	11	159	7	75600	4536	2671	-40	Опция	Опция	Опция	R 3	2472	1039	2636	2470	5484
PH 3390 S	11	159	7	96000	5760	3392	-40	Опция	Опция	Опция	R 6	2693	1428	2576	3560	7904

1. Исходные условия: Рабочее давление: см. таблицу технических характеристик / Рабочая температура: 35 °C/95 °F / Относительная влажность: 100 %.

2. Фильтры поставляются незакрепленными на осушителе:

В условиях, отличающихся от исходных, используйте таблицу поправочных коэффициентов, приведенную ниже.

## Поправочные коэффициенты

(Kd) Точка росы под давлением (°C)	-40	-70
PH 65 S – PH 760 S	1	0,7

(Kt) Температура воздуха на входе (°C)	20	25	30	35	40	45	50
PH 65 S – PH 760 S	1	1	1	1	0,84	0,71	0,55

(Kp) Давление воздуха на входе (бар)	4	5	6	7	8	9	10	11	11*	12,5*	13*	14,5*
PH 390 S –ч PH 760 S	0,47	0,68	0,84	1	1,1	1,2	1,3	1,38	0,89*	1*	1,04*	1,15*

(Kp) Давление воздуха на входе (бар)	4	5	6	7	8	9	10	11	12	13	14,5	15	16
PH 390 S –ч PH 760 S	0,62	0,75	0,87	1	1,12	1,25	1,37	1,5	1,62	1,75	1,93		

Расход воздуха  $x Kt \times Kd \times Kp$

Для моделей с давлением 14,5 бар.

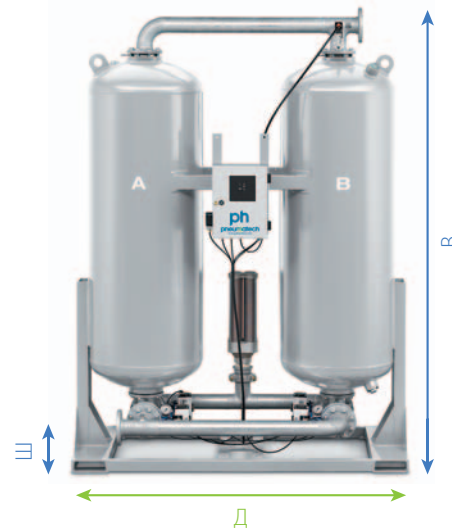

Компания Pneumatech сохраняет за собой право на изменение или модификацию технических характеристик или конструкции продукции, связанных с любыми возможностями продукции компании. Такие измерения не дают право покупателю на соответствующие изменения, улучшения, дополнения или замену ранее проданного или доставленного оборудования.





## »»» Адсорбционные осушители PE 760–3390

### Предмет гордости Pneumatech

Компания Pneumatech почти 50 лет производит энергоэффективные адсорбционные осушители. Компактные осушители горячей регенерации с продувкой новой конструкции с малым падением давления, улучшенными средствами управления и многими другими возможностями, свойственными для продукции компании Pneumatech. Адсорбционные осушители горячей регенерации с продувкой PE рассчитаны на заказчиков, предъявляющих высокие требования к эффективности энергопотребления и надежности.

Обратитесь к региональному дистрибьютору Pneumatech, посетите наш веб-сайт [www.pneumatech.com](http://www.pneumatech.com) или позвоните нам.

Конструктивные параметры	PE 760–3390
Точка росы	-40 °C/-40 °F
Диапазон давления	4–11 бар/60–159 psi
Напряжение	115–230 В
Частота	50–60 Гц
Контроллер	Контроллер Purelogic™
Технология	Продувка горячим воздухом
Режим эксплуатации	Непрерывный
Возможность транспортировки	Пазы для вилочного погрузчика
Области применения	Пищевая промышленность, нефтегазовая отрасль, общее машиностроение

Важные функции и преимущества
Надежный ресивер большого диаметра с фланцевым соединением (сварной ресивер)
Возможность осмотра и чистки сетчатых фильтров и ресиверов
Продолжение цикла с момента его остановки и исключение насыщения рабочего слоя
Проверка состояния на контроллере
Простая установка благодаря рым-болтам и пазам для вилочных погрузчиков
Дистанционная передача аварийных сигналов (свободный контакт)
Контакт работы с нагрузкой/без нагрузки (если замкнут, устройство останавливается, когда компрессор работает без нагрузки)
Большой (переразмеренный) фильтр в линии пневмосистемы в стандартной комплектации

Дополнительное оборудование	PE 760–3390
Пневматическое управление	●
Звуковое сопло	●
Рабочее давление 14,5 бар	—
Предохранительные клапаны	●
Комплект предварительного фильтра и фильтра на выходе	●
Высокая температура на входе	●

✓ Стандартная комплектация

● Дополнительно

— Недоступно



PE 760–3390

## Технические характеристики

50–60Гц

Тип	Пропускная способность 7 бар (изб.)/100 psig			Средняя потребляемая мощность		Падение давления (исключая фильтры)		Входное/выходное соединение	Встроенный фильтр			Размеры (мм)			Размеры (дюймы)			Масса		
	л/мин	м³/ч	куб. фут/м	кВт	л.с.	бар	psi		50 Гц; G/ PN16 60 Гц; NPT/ DN	Предварительный фильтр		Фильтр на выходе 1 мкм	Д	Ш	В	Д	Ш	В	кг	фунт
										1 мкм 0,1 ppm (частиц на млн.)	0,01 мкм 0,01 ppm (частиц на млн.)									
PE 760 S	21600	1296	763	5,9	8,0	0,27	3,915	80	Опция	Опция	Опция	1200	1075	1829	47	42	72	820	1821	
PE 1020 S	28800	1728	1018	7,9	10,7	0,17	2,465	80	Опция	Опция	Опция	1764	930	2558	69	37	101	1130	2509	
PE 1330 S	37800	2268	1336	10,8	14,6	0,17	2,465	80	Опция	Опция	Опция	1884	930	2612	74	37	103	1410	3131	
PE 2060 S	58200	3492	2056	16,8	22,7	0,17	2,465	100	Опция	Опция	Опция	2359	1085	2702	93	43	106	2280	5062	
PE 2670 S	75600	4536	2671	21,7	29,3	0,17	2,465	100	Опция	Опция	Опция	2472	1085	2684	97	43	106	2750	6106	
PE 3390 S	96000	5760	3392	27,5	37,1	0,17	2,465	150	Опция	Опция	Опция	2708	1343	2603	107	53	102	3560	7904	

Исходные условия:

Температура сжатого воздуха на впуске: 35 °C/100 °F

Относительная влажность на впуске: 100 %.

### Поправочные коэффициенты

(Kt) Температура воздуха на входе (°C/°F)	20/68	25/77	30/86	35/95	40/104	45/113
PE 760–3390	1	1	1	1	0,71	0,49

(Kp) Давление воздуха на входе (бар (изб.)/psig)	4,5/65	5/72	6/87	7/100	8/116	9/130	10/145
PE 760–3390	0,59	0,70	0,87	1	1	1	1

Пример:

Какова производительность PE 1020 S? Если давление на впуске 6 бар (изб.)/87 psig и температура 40 °C/104 °F?

$K(t) 0,71 \times K(p) 0,87 \times 28800 \text{ л/мин} = 17790 \text{ л/мин}$



Компания Pneumatech сохраняет за собой право на изменение или модификацию технических характеристик или конструкции продукции, связанных с любыми возможностями продукции компании. Такие измерения не дают право покупателю на соответствующие изменения, улучшения, дополнения или замену ранее проданного или доставленного оборудования.



## »»» Адсорбционные осушители

### Предмет гордости Pneumatech

Компания Pneumatech производит энергоэффективные адсорбционные осушители почти 50 лет. Компактные адсорбционные осушители горячей регенерации без потерь сжатого воздуха на продувку новой конструкции с малым падением давления, улучшенными средствами управления и многими другими возможностями, свойственными для продукции компании Pneumatech.

Адсорбционные осушители без потерь сжатого воздуха на продувку PB предназначены для заказчиков, предъявляющих высокие требования к энергo-эффективности и надежности оборудования.

Конструктивные параметры	PB 210-635 HE	PB 760-3390 S
Точка росы	-40 °C/-40 °F	-40 °C/-40 °F
Диапазон давления	4,5–14,5 бар/65–210 psi	4,5–10 бар/65–150 psi
Напряжение	400–460 В	400–460 В
Частота	50–60 Гц	50–60 Гц
Контроллер	Контроллер Purelogic™	Контроллер Purelogic™
Технология	Продувка воздухом	Продувка воздухом
Режим эксплуатации	Непрерывный	Непрерывный
Возможность транспортировки	Пазы для вилочного погрузчика	Пазы для вилочного погрузчика
Типовые области применения	Пищевая промышленность, электроника, нефтегазовая отрасль, производство электроэнергии	Пищевая промышленность, электроника, нефтегазовая отрасль, производство электроэнергии

Важные функции и преимущества
Усовершенствованный контроллер Purelogic™ с широкими возможностями связи
Переключение в зависимости от точки росы без потерь энергии в процессе насыщения
Простая установка благодаря рым-болтам и пазам для вилочных погрузчиков
Удаленная сигнализация с информацией о состоянии
Увеличен срок службы силикагеля на 30 % при эксплуатации в тяжелых условиях
Нагреватель низковаттной плотности обеспечивает экономию энергии
Низковаттный центробежный нагреватель позволяет уменьшить потребляемую мощность
Возможность простого демонтажа сетчатых фильтров из нержавеющей стали
Высокая эффективность благодаря применению поворотных переключающих клапанов с дисками из нержавеющей стали
Снижение уровня шума обеспечивается за счет глушителей увеличенного размера с предохранительными клапанами
Предохранительные клапаны соответствуют строгим стандартам по безопасности

Дополнительное оборудование	PB 210–635 HE	PB 760–3390 S
Макс. рабочее давление: 14,5 бар/210 psi	✓	●
Предварительные фильтры и фильтр на выходе	✓	●
Клапан минимального давления	✓	—
Оптимизированное сопло продувки	●	—
Комплект датчика PDP	✓	●
PDP -70 °C/-100 °F	●	—
Обратный впускной и выпускной патрубки	●	—
NEMA4	●	—
Звуковое сопло	●	●
Изолированные ресиверы (стандартные, рассчитаны на температуру -70 °C/-100 °F)	●	●
Фильтр на входе вентилятора	●	●
Предохранительные клапаны	Стандартный с фильтрами	Стандартный с фильтрами
Комплект предварительного фильтра и фильтра на выходе	—	●
Высокая температура окружающей среды	—	● (не в PB 760)
Высокая температура на входе	—	●



PB 210–3390 HE/S

- ✓ Стандартная комплектация
- Дополнительно
- Недоступно

# Технические характеристики

50 Гц

Тип	Пропускная способность 7 бар (e)/100 psig			Средняя потребляемая мощность		Падение давления (исключая фильтры)		Входные/выходные соединения	Размеры фильтров (рекомендуемые)			Размеры						Масса	
									Предварительные фильтры		Фильтр на выходе	мм			дюймы				
	л/мин	м³/ч	куб. фут/м	кВт	л.с.	бар	psi	50 Гц: G/PN16 60 Гц: NPT/DN	1 мкм 0,1 частей на млн.	0,01 0,01 частей на млн.	1 мкм	Д	Ш	В	Д	Ш	В	кг	фунт
PB 210 HE	6000	360	212	2,2	3	0,2	2,9	R 1 1/2	Станд.	Станд.	Станд.	1250	770	1720	49	30	68	640	1421
PB 320 HE	9000	540	318	3,3	4,5	0,2	2,9	R 1 1/2	Станд.	Станд.	Станд.	1300	870	1770	51	34	70	680	1510
PB 390 HE	11100	666	392	3,5	4,7	0,2	2,9	R 1 1/2	Станд.	Станд.	Станд.	1300	870	1770	51	34	70	710	1576
PB 530 HE	15000	900	530	4,8	6,5	0,2	2,9	R 2	Станд.	Станд.	Станд.	1345	955	1816	53	38	71	775	1721
PB 635 HE	18000	1080	636	5,7	7,7	0,2	2,9	R 2	Станд.	Станд.	Станд.	1425	1010	1853	56	40	73	820	1821
PB 760 S	21600	1296	763	8,4	11,3	0,16	2,32	DN 80	Опция	Опция	Опция	1100	1028	1829	43	40	72	1160	2576
PB 1020 S	28800	1728	1018	10,4	14,0	0,16	2,32	DN 80	Опция	Опция	Опция	1764	1024	2558	69	40	101	1275	2831
PB1330 S	37800	2268	1336	14,8	20,0	0,16	2,32	DN 80	Опция	Опция	Опция	1884	1024	2612	74	40	103	1560	3464
PB 2060 S	58200	3492	2056	21,8	29,4	0,16	2,32	DN 100	Опция	Опция	Опция	2359	1175	2702	93	46	106	2540	5640
PB 2670 S	75600	4536	2671	27,7	37,4	0,16	2,32	DN 100	Опция	Опция	Опция	2472	1175	2681	97	46	106	3035	6739
PB 3390 S	96000	5760	3392	35,3	47,7	0,11	1,595	DN 150	Опция	Опция	Опция	2720	2199	2548	107	87	100	4100	9103

Исходные условия:

Технические характеристики согласно ISO 7183:2007

Температура сжатого воздуха на входе: 35 °C/100 °F.

Относительная влажность на входе: 100 %.

Давление на входе осушителя для моделей с давлением 11 бар после входной фильтрации

Поправочные коэффициенты на адсорбционные осушители серии PB уточняйте в представительстве



Компания PneuTech сохраняет за собой право на изменение или модификацию технических характеристик или конструкции продукции, связанных с любыми возможностями продукции компании. Такие изменения не дают право покупателю на соответствующие изменения, улучшения, дополнения или замену ранее проданного или доставленного оборудования.



## »»» Рефрижераторные осушители

### Предмет гордости Pneumatech

Компания Pneumatech почти 50 лет производит рефрижераторные осушители. Надежные и прочные осушители серии COOL компании Pneumatech — это эффективное решение для практически полного удаления конденсата и предотвращению коррозии в системах сжатого воздуха.

В рефрижераторных осушителях для охлаждения сжатого воздуха используется газ-хладагент. В результате вода, содержащаяся в воздухе, конденсируется, и ее можно удалить. Благодаря такой технологии охладители серии COOL обеспечивают точку росы под давлением 5 °С.

В результате такая технология охлаждения значительно превосходит большинство технологий осушителей, используемых более чем в 95 % областях промышленного применения.

Конструктивные параметры	COOL 12–127	COOL 145–272
Точка росы	+5 °C/37 °F	+5 °C/37 °F
Диапазон давления	4–16 бар/60–232 psi	4–13 бар/60–188 psi
Напряжение	230 В	230 В
Частота	50 Гц	50 Гц
Контроллер	Нет	Базовый
Технология	Хладагент R134a	Хладагент R404a
Режим эксплуатации	Непрерывный	Непрерывный
Гибкость	Простое перемещение	Простое перемещение
Дополнительное оборудование	Нет	Нет
Типовые области применения	Авторемонтные мастерские, накачка шин, окраска распылением, упаковка, инъекционное прессование, пневматические инструменты и системы управления	Авторемонтные мастерские, накачка шин, окраска распылением, упаковка, инъекционное прессование, пневматические инструменты и системы управления

Важные функции и преимущества
Исключение загрязнения воды в сети
Рефрижераторное осушение — это простая технология, не требующая больших объемов технического обслуживания
Крайне простая установка
Компактное оборудование, устанавливаемое в минимальном пространстве
Стабильная точка росы
Низкие требования к техническому обслуживанию
Совместимо с любыми компрессорными технологиями
Проверка качества воздуха с помощью индикатора точки росы
Более высокое качество готового продукта
Повышение общей производительности



COOL 12–272

Тип	Пропускная способность			Номинальная электрическая мощность <sup>1</sup>	Напряжение питания	Макс. рабочее давление		Газы-хладагенты	Соединения сжатого воздуха	Размеры (мм)			Размеры (дюймы)			Масса	
	л/мин	м³/ч	куб.фут/м			кВт	В/Гц/фаз			бар	psi	Тип	Газ	Д	Ш	В	Д
COOL 12	350	21	12,4	0,13	230/50/1	16	232	R134a	3/4"М	233	559	561	8,8	22,0	22,1	19	42
COOL 21	600	36	21,2	0,13	230/50/1	16	232	R134a	3/4"М	233	559	561	8,8	22,0	22,1	19	42
COOL 30	850	51	30,0	0,16	230/50/1	16	232	R134a	3/4"М	233	559	561	8,8	22,0	22,1	19	42
COOL 42	1200	72	42,4	0,23	230/50/1	16	232	R134a	3/4"М	233	559	561	8,8	22,0	22,1	20	44
COOL 64	1825	110	64,4	0,29	230/50/1	16	232	R134a	3/4"М	233	559	561	8,8	22,0	22,1	25	55
COOL 76	2150	129	76,0	0,38	230/50/1	13	188	R134a	3/4"М	233	559	561	8,8	22,0	22,1	27	59
COOL 106	3000	180	106	0,42	230/50/1	13	188	R134a	1" F	233	559	561	8,8	22,0	22,1	30	66
COOL 127	3600	216	127	0,66	230/50/1	16	188	R404A	1" F	310	706	994	12,2	27,8	39,1	52	114
COOL 145	4100	246	145	0,77	230/50/1	13	188	R404A	1" 1/2 F	310	706	994	12,2	27,8	39,1	57	125
COOL 184	5200	312	184	1,87	230/50/1	13	188	R404A	1" 1/2 F	310	706	994	12,2	27,8	39,1	59	130
COOL 230	6500	390	230	1,03	230/50/1	13	188	R404A	1" 1/2 F	310	706	994	12,2	27,8	39,1	80	176
COOL 272	7700	462	272	1,24	230/50/1	13	188	R404A	1" 1/2 F	310	706	994	12,2	27,8	39,1	80	176

(1) Эталонные условия:

- Рабочее давление: 7 бар (100 psi)
- Рабочая температура: 35 °C/95 °F
- Комнатная температура: 25 °C/77 °F
- Точка росы под давлением: +5 °C (+/- 1)
- Также доступно исполнение 60 Гц

Граничные условия:

- Рабочее давление: 16 бар/232 psi — COOL 12–127  
13 бар/188 psi — COOL 145–272
- Рабочая температура: 50°C/122°F
- Минимальная/максимальная комнатная температура: +5 °C/+40 °C (41 °F/104 °F)

### Поправочные коэффициенты

Комнатная температура	°C	25	30	35	40
	°F	77	86	95	104
	A	1,00	0,92	0,84	0,80

Рабочая температура	°C	30	35	40	45	50
	°F	86	95	104	113	122
	B	1,24	1,00	0,82	0,69	0,54

Рабочее давление	бар	5	6	7	8	9	10	11	12	13	14	15	16
	psi	73	87	101	116	131	145	159	174	188	203	218	232
	C	0,90	0,96	1,00	1,03	1,06	1,08	1,10	1,12	1,13	1,15	1,16	1,17



Корректирующие факторы используются для учета специфических условий установки при отклонениях от исходных условий (1) выше = A x B x C. Новое значение расхода можно получить делением текущего или фактического значения расхода на корректирующий фактор, относящийся к реальным условиям работы.

Пример:

Какова емкость охладителя COOL 64, работающего при давлении 8 бар (ман.)/116 psi(g), температуре на впуске 40 °C/104 °F и комнатной температуре 30 °C/86 °F? Определите каждый поправочный коэффициент:

$$A = 0,92$$

$$B = 0,82$$

$$C = 1,03$$

Фактическая емкость = Номинальная емкость x A x B x C = 110 м³/ч x 0,92 x 0,82 x 1,03 = 85,5 м³/ч — фактическая емкость охладителя COOL 64

Компания Pneumatech сохраняет за собой право на изменение или модификацию технических характеристик или конструкции продукции, связанных с любыми возможностями продукции компании. Такие измерения не дают право покупателю на соответствующие изменения, улучшения, дополнения или замену ранее проданного или доставленного оборудования.



## Фильтры сжатого воздуха

### Предмет гордости Pneumatech

Более 40 лет компания Pneumatech поставляет комплексные решения, соответствующие любым требованиям заказчиков по фильтрации. В настоящее время эту традицию продолжает новая линейка усовершенствованных систем фильтрации и сменных элементов. Все компоненты доступны на складе и готовы к поставке.

Ассортимент продукции Pneumatech позволяет сделать сдвоенное предложение по фильтрам сжатого воздуха, включающее фильтры в исполнении S (стандартные) и HE (высокоэффективные).

Pneumatech: Модель HE	Тип класса фильтров	Класс фильтра				Падение давления		Фильтрующий элемент
		Масло мг/м <sup>3</sup>	Пыль			Сухая среда мбар	Насыщенная среда мбар	Цвет
			% при размере частиц 0,01	% при размере частиц 1	% при размере частиц с наибольшей проникающей способностью (MPPS)			
P	Предварительный фильтр	< 1	95,29 %	95,65 %	92,03 %	70	90	Желтый
G	Фильтр для отделения жидкости	< 0,07	Нет данных	Нет данных	Нет данных	85	180	Зеленый
C	Высокоэффективный фильтр для отделения жидкостей	< 0,008	Нет данных	Нет данных	Нет данных	100	215	Красный
S	Пылевые фильтры	Нет данных	99,93 %	99,998 %	99,92 %	85	Нет данных	Зеленый
D	Высокоэффективный пылевой фильтр	Нет данных	99,995 %	> 99,999 %	99,98 %	100	Нет данных	Красный
V	Фильтр масляных паров и запаха	0,003	Нет данных	Нет данных	Нет данных	140	Нет данных	Нет данных

#### Важные функции и преимущества

Высокопроизводительная фильтровальная сетка из нержавеющей стали отличается высокой прочностью и малым риском имплозии.

Новая усовершенствованная конструкция фильтра обеспечивает высокую эффективность работы фильтра, низкое падение давления и гарантированные характеристики на протяжении всего срока службы

Оптимизированная конструкция головной части обеспечивает малое падение давления

Надежные и крайне простые в обслуживании

Цвет фильтрующего картриджа, зависящий от типа класса фильтрации, упрощает техобслуживание фильтров

Дополнительное оборудование	1F-12F HE
Манометр	✓
Указатель давления	—
Беспотенциальные контакты, НР/ НЗ	●
Комплекты для настенного монтажа	—
Комплекты для последовательного подключения	—
Слив конденсата без потерь воздуха	✓
Слив с использованием механического поплавка	●

✓ Стандартная комплектация

● Дополнительно

— Недоступно



1F-12F HE

## Технические характеристики

### Высокоэффективная модель (HE)

Тип	Технология	Пропускная способность			Макс. давление		Соединение	Размеры						Масса	
		л/мин	м³/ч	куб.фут/м	бар	psi		мм			дюймы			кг	фунт
1F HE	Фланцевый	33000	1980	1166	16	232	DN80	370	190	1295	14,6	7,5	51	76	167,6
2F HE	Фланцевый	51000	3060	1802	16	232	DN100	510	230	1360	20,1	9,1	53,5	141	310,9
3F HE	Фланцевый	66000	3960	2332	16	232	DN100	510	230	1360	20,1	9,1	53,5	143	415,3
4F HE	Фланцевый	84000	5040	2969	16	232	DN150	620	290	1480	24,4	11,4	58,3	210	463
5F HE	Фланцевый	108000	6480	3817	16	232	DN150	640	285	1555	25,2	11,2	61,2	176	388
6F HE	Фланцевый	132000	7920	4665	16	232	DN150	640	285	1555	25,2	11,2	61,2	178	392,4
7F HE	Фланцевый	180000	10800	6361	16	232	DN200	820	400	1745	32,3	15,7	68,7	420	925,9
8F HE	Фланцевый	240000	14400	8482	16	232	DN200	820	400	1745	32,3	15,7	68,7	428	943,6
9F HE	Фланцевый	300000	18000	10602	16	232	DN250	820	400	1745	32,3	15,7	68,7	432	952,4
10F HE	Фланцевый	360000	21600	12722	16	232	DN250	920	550	2085	32,2	18,9	80,3	594	1034
11F HE	Фланцевый	420000	25200	14843	16	232	DN300	920	550	2085	36,2	21,7	82,1	597	1479,3
12F HE	Фланцевый	480000	28800	16963	16	232	DN300	1040	525	2070	40,9	20,7	81,5	1140	1984,2

Исходные условия:

Давление сжатого воздуха на входе: 7 бар (м)/102 psig

Температура сжатого воздуха на входе: 20 °C/68 °F

### Поправочные коэффициенты

Давление на входе (бар)	1	2	3	4	5	6	7	8	10	12	14	16
Давление на входе (psi)	15	29	44	58	72,5	87	102	116	145	174	203	232
Поправочный коэффициент	0,38	0,53	0,65	0,75	0,83	0,92	1	1,06	1,2	1,31	1,41	1,5



Компания Pneumatech сохраняет за собой право на изменение или модификацию технических характеристик или конструкции продукции, связанных с любыми возможностями продукции компании. Такие изменения не дают право покупателю на соответствующие изменения, улучшения, дополнения или замену ранее проданного или доставленного оборудования.





## »»» Башни с активированным углем

### Предмет гордости Pneumatech

Более 40 лет компания Pneumatech поставляет комплексные решения, соответствующие любым требованиям заказчиков по фильтрации. В настоящее время эту традицию продолжает новая линейка усовершенствованных систем фильтрации.

Башня с активированным углем VT компании Pneumatech представляет собой высокоэффективное устройство, которое соответствует самым требовательным областям применения. Башня VT обеспечивает такую же фильтрацию масла как и фильтры класса V, но при этом отличается более продолжительным сроком службы и лучшей эффективностью.

Класс	Фильтрация масла	Макс. $\Delta P$ (бар)	Макс. $\Delta P$ (бар)	Макс. $\Delta P$ (psi)
VT	0.003 мг/м <sup>3</sup>		0,4	5,8

Важные функции и преимущества
Периодичность техобслуживания 4000 ч
Стабильное падение давления в любых условиях
Надежная и прочная конструкция
Предоставляет чистый воздух класса 1 (ISO 8573-1)
Комплект для настенного монтажа VT позволяет легко установить фильтр, не занимая производственные площади

Дополнительное оборудование	VT 1–3	VT 4–7
Комплект для настенного монтажа малый	●	—
Комплект для настенного монтажа большой	—	●
Индикатор масла	●	●

✓ Стандартная комплектация

● Дополнительно

— Недоступно



VT 1–9

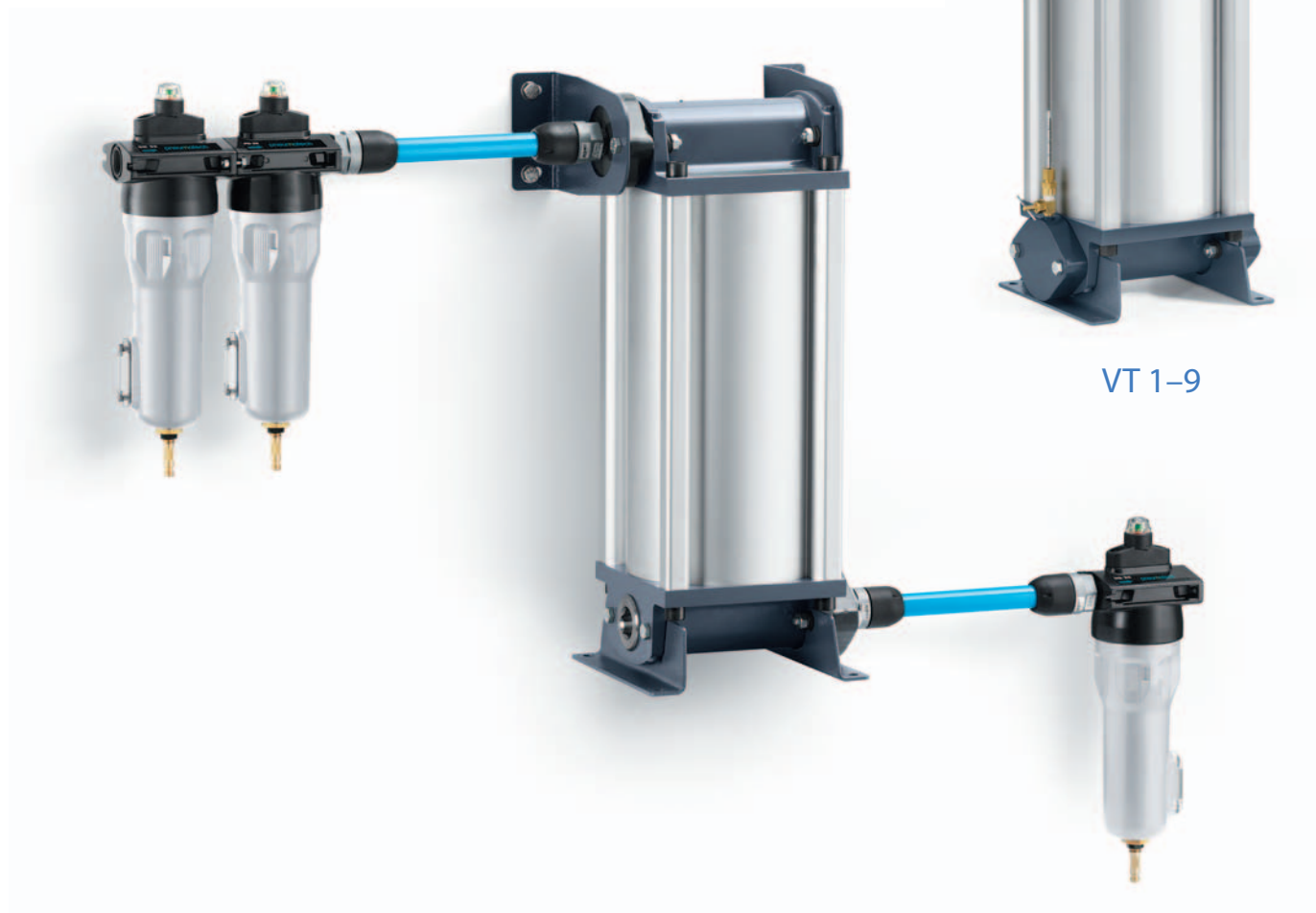

Тип	Пропускная способность			Соединение	Размеры						Масса	
					мм			дюймы				
	л/мин	м <sup>3</sup> /ч	куб.фут/м		В	Д	Ш	В	Д	Ш	кг	фунт
VT 1	1200	72	42	½"	490	223	190	19	9	7	10	22
VT 2	2700	162	95	1"	715	223	190	28	9	7	15	33
VT 3	3600	216	127	1"	840	223	190	33	9	7	18	40
VT 4	5700	342	201	1"	715	387	190	28	15	7	29	64
VT 5	7500	450	265	1½"	840	387	190	33	15	7	34	75
VT 6	9000	540	318	1½"	715	551	190	28	22	7	42	93
VT 7	11100	666	392	1½"	840	551	190	33	22	7	50	110
VT 8	14700	882	519	1½"	840	715	190	33	28	7	67	148
VT 9	18600	1116	657	1½"	840	879	190	33	35	7	84	185

Исходные условия:

- Расчетное давление: 16 бар (изб.)/232 psi
- Давление сжатого воздуха на входе: 7 бар (изб.)/100 psi
- Температура окружающего воздуха: 20 °C/68 °F
- Температура сжатого воздуха на входе: 35 °C/95 °F
- Относительная влажность сжатого воздуха на входе: 100 %
- Загрязнение маслом воздуха на входе: 0,35 мг/м<sup>3</sup> /0,29 частей на миллион
- PDP воздуха на входе: 3 °C/37 °F

Ограничения

- Макс. эффективное давление сжатого воздуха на входе: 16 бар/232 psi
- Макс. температура окружающего воздуха: 50 °C/122 °F
- Мин. температура окружающего воздуха: -10 °C/14 °F
- Макс. температура сжатого воздуха на входе: 66 °C/151 °F
- Мин. температура сжатого воздуха на входе: 1 °C/34 °F
- Макс. рабочее давление дополнительного индикатора масла: 8,75 бар/126,9 psi



## Поправочные коэффициенты

Для определения других значений температуры сжатого воздуха на входе умножьте производительность фильтра на следующий поправочный коэффициент (Kt):

Температура на входе, °C	20	25	30	35	40	45	50	55	60
Температура на входе, °F	68	77	86	95	104	113	122	131	140
Поправочный коэффициент	1,67	1,43	1,25	1	0,71	0,56	0,37	0,25	0,19

Для определения других значений температуры сжатого воздуха на входе

умножьте производительность фильтра на следующий поправочный коэффициент (Kp):

Давление на входе (бар)	3	4	5	6	7	8	9	10	11	12	13
Давление на входе (psi)	44	58	73	87	102	116	131	145	160	174	189
Поправочный коэффициент	0,57	0,77	0,83	1	1	1	1	1,05	1,05	1,11	1,18

Пример:

Какова производительность VT3, работающего с давлением 8 бар (изб.)/116 psig при температуре на входе 40 °C/104 °F?

$K_p = 1$     $K_t = 0,71$

Фактическая производительность =  $60 \times 1 \times 0,71 = 42,6$  л/с или 90,3 куб.фут/м

Компания Pneumatech сохраняет за собой право на изменение или модификацию технических характеристик или конструкции продукции, связанных с любыми возможностями продукции компании. Такие изменения не дают право покупателю на соответствующие изменения, улучшения, дополнения или замену ранее проданного или доставленного оборудования.



## Оригинальные масла для винтовых компрессоров Cccato

Мы рады представить Вам новые виды масел, созданные специально для винтовых компрессоров Cccato и удовлетворяющие самым жестким требованиям. Все винтовые компрессоры поставляются с завода Cccato уже заправленными маслом FluidTech. Химические свойства масел FluidTech и ScrewGuard (FoodGrade, XTRA и Plus) позволяют значительно повысить надежность каждого отдельного компонента Вашего компрессора. Все масла соответствуют требованиям ГОСТ и доступны для заказа через Вашего дистрибьютора Cccato.

ScrewGuard FoodGrade — масло высокого качества, специально разработанное для применения в маслосмазываемых винтовых компрессорах, используемых в области производства продуктов питания и напитков, а также в упаковочной и фармацевтической промышленности. Государственные и международные законы предусматривают наличие строгих требований относительно допустимого риска загрязнения в данных областях производства.



Наименование	FluidTech	ScrewGuard Plus	ScrewGuard XTRA	ScrewGuard FoodGrade
Межсервисный интервал	3000ч или 1 раз в год	4000ч или 1 раз в год	8000ч или 1 раз в 2 года	4000ч или 1 раз в год
Тип масла	Минеральное + специальные присадки	Минеральное + специальные присадки	Синтетическое + специальные присадки	Синтетическое + специальные присадки

## Оригинальные масла для поршневых компрессоров Cccato

Масло Altair для поршневых компрессоров Cccato произведено из высококачественного сырья со сверхэффективными добавками, предназначенными специально для поршневых компрессоров. Улучшенное сопротивление масляной пленки минимизирует потери на трение и улучшает герметизацию. Отличные антиокислительные свойства значительно продлят ресурс деталей компрессора. Продукты Altair (Plus, 150, PRO) предназначены для всех поршневых компрессоров Cccato.



Наименование	Altair Pro	Altair	Altair 150	Altair Plus
Межсервисный интервал	500ч	2000ч или 1 раз в год	2000ч или 1 раз в год	3000ч или 1 раз в год
Тип масла	Минеральное	Минеральное + специальные присадки	Минеральное + специальные присадки	Синтетическое + специальные присадки

## Оригинальные смазки для подшипников электродвигателей винтовых компрессоров Cccato

Чтобы помочь Вашему компрессору оптимально работать в рамках его стандартных функций, Вам нужна консистентная смазка, которая останется на месте и обеспечит эффективную защиту и смазку при работе в сложных условиях.

Чем дольше служит консистентная смазка, тем дольше работает двигатель, и тем реже нуждается компрессор в сервисном обслуживании и смазке. Из полной линейки консистентных смазок ScrewGuard Slide, Вы сможете выбрать ту, которая будет соответствовать Вашим особым потребностям.

ScrewGuard Slide задает новый стандарт в области смазки подшипников двигателя. Эта специально подобранный состав для работы в тяжелых условиях, обеспечивающий защиту двигателя при высоких значениях рабочей температуры. Благодаря высокой устойчивости к воздействию различных условий смазка ScrewGuard Slide позволяет увеличить интервалы смазки двигателя до 4000 часов в зависимости от типа и условий эксплуатации двигателя.

ScrewGuard Slide обеспечивает оптимальное качество смазки электродвигателей, устанавливаемых на винтовых компрессорах Cccato. Повышение надежности способствует увеличению срока службы оборудования.



Наименование	ScrewGuard Slide Beige	ScrewGuard Slide Amber	ScrewGuard Slide Green	ScrewGuard Slide Blue	ScrewGuard Slide White
Область применения	смазка подшипников э/д для компрессоров Cccato*				
	WEG 40-125 Hp	Siemens 75-150 Hp ABB 150-220 Hp	Siemens 40-125 Hp Siemens 270-340 Hp	WEG 150-340 Hp	WEG 40-150 Hp
Межсервисный интервал	до 4000ч в зависимости от типа и исполнения электродвигателя.				

\*применяемость смазки на конкретный компрессор уточняйте у представителей Cccato



## Забота. Доверие. Эффективность.

**Забота.**  
Забота — основная характеристика обслуживания: профессиональные услуги, предоставляемые квалифицированными специалистами с использованием высококачественных оригинальных запасных частей.

**Доверие.**  
В основе доверия лежит обеспечение надёжной безотказной работы оборудования в течение длительного срока эксплуатации.

**Эффективность.**  
Эффективность оборудования обеспечивается благодаря своевременному техническому обслуживанию с использованием оригинальных запасных частей и в соответствии с рекомендациями завода-производителя.



Ваш авторизованный дистрибьютор

